



Вентиляторы в плоском шумоизолированном корпусе из оцинкованной листовой стали с звукоизоляцией из синтетического огнеупорного материала (M1). Быстросъемная крышка вентилятора обеспечивает полную герметичность корпуса.

Все вентиляторы комплектуются центробежными рабочими колесами с загнутыми вперед лопатками и вынесенной клеммной коробкой.

### Электродвигатели

В зависимости от модели, вентиляторы комплектуются 2 или 4 полюсными однофазными электродвигателями с внешним ротором.

Класс защиты IP54, класс изоляции В, с шариковыми подшипниками и встроенной термозащитой.

Параметры электропитания:

1ф - 230 В - 50 Гц.

Все электродвигатели имеют возможность регулирования скорости напряжением.

### По запросу

- Модели покрытые эпоксидной краской (для повышенной защиты от коррозии).

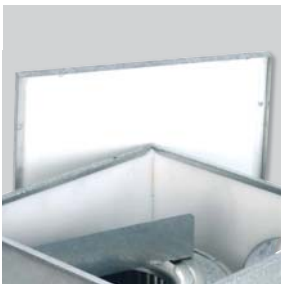

### Низкий уровень шума

Звукоизоляция из огнеупорного синтетического материала (M1), толщиной 7 мм, снижает уровень шума.



### Герметичные соединения

Для подсоединения к воздуховодам, все вентиляторы укомплектованы патрубками с резиновыми уплотнителями.



### Простота установки

Все вентиляторы подставляются с монтажными опорами.



### Вынесенная клеммная коробка

Для удобства монтажа и подключения, вентиляторы оборудованы вынесенной клеммной коробкой (класс защиты IP55).

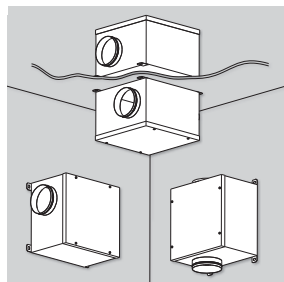

### Установка в любом положении

Вентилятор может быть установлен в вертикальном, горизонтальном или перевернутом положении.

## ТЕХНИЧЕСКИЕ ХАРАКТЕРИСТИКИ

Модель	Частота вращ. (об/мин)	Потр. мощность (Вт)	Ток (А)	Макс. расход воздуха (м³/ч)	Уровень звукового давления* (дБ(А))			Рабочие температуры (°С)	Вес (кг)	Регулятор скорости	
					К выходу	К входу	К окруж.**			REB	RMB
CVB-350/125	1700	92	0,4	330	46	54	41	-20/+40	6,2	REB-1N	RMB-1,5
CVB-600/150-160	2310	257	1,12	680	53	65	46	-20/+40	7,3	REB-2,5N	RMB-1,5
CVB-900/200	1100	175	0,75	840	48	57	41	-20/+40	11	REB-1N	RMB-1,5
CVB-1100/250	1720	392	1,69	1290	52	60	47	-20/+40	11	REB-2,5N	RMB-3,5

\* Уровень звукового давления измерен на расстоянии 1,5 м от вентилятора, при 2/3 от максимального расхода воздуха.  
 \*\* С подсоединенными воздуховодами.

## РАЗМЕРЫ (мм)

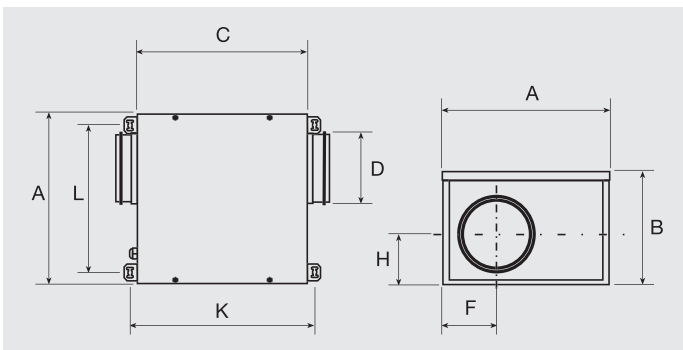

Модель	A	B	C	Ø D	F	H	L	K
CVB-350/125	308,5	213	315,5	125	97	93,7	271,6	340
CVB-600/150-160	308,5	213	315,5	150/160	97	93,7	271,6	340
CVB-900/200	431,1	246,5	421,1	200	118	117,7	394,2	445,5
CVB-1100/250	445,5	305	343,5	250	221,5	163,2	408,6	368

## РАБОЧИЕ ХАРАКТЕРИСТИКИ

- $q_v$ : расход воздуха в м<sup>3</sup>/ч.
- $p_{sf}$ : статическое давление в Па.
- Данные приведены: в соответствии со стандартами ISO 5801 и AMCA 210-99.  
при температуре сухого воздуха 20°C и атмосферном давлении 760 мм рт. ст.

CVB-350/125

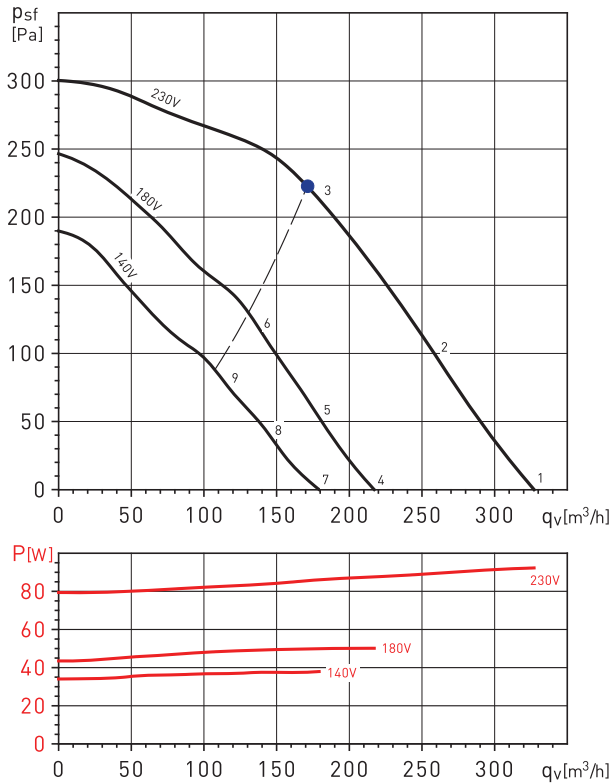

CVB-600/150-160

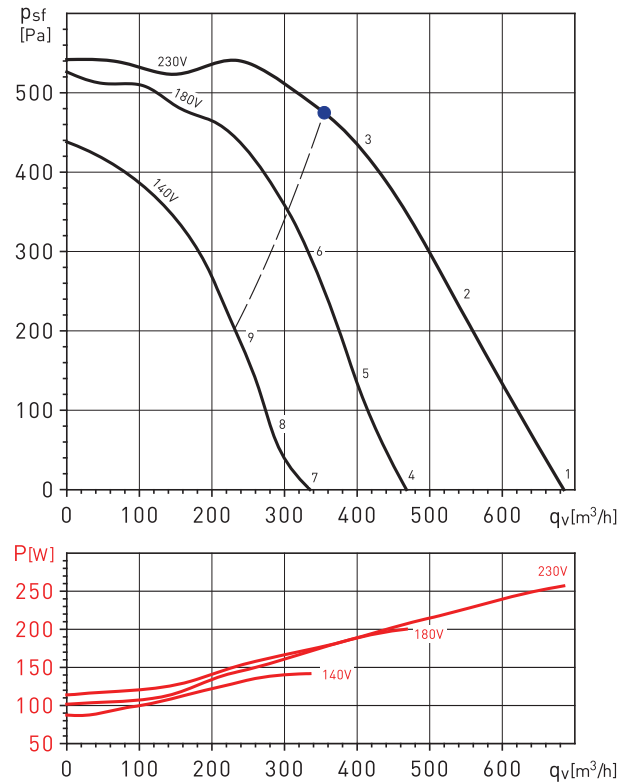

## Уровни звуковой мощности (дБ(A))

Рабоч. точка	63	125	250	500	1000	2000	4000	8000	LwA	
1	На входе	41	57	52	56	52	45	41	36	61
	На вых.	39	60	57	59	65	64	61	59	70
	К окр.	41	54	49	46	42	38	31	26	56
2	На входе	40	56	51	55	52	45	41	37	60
	На вых.	35	58	57	58	63	63	59	57	68
	К окр.	40	53	48	45	42	38	31	27	55
3	На входе	41	56	50	54	53	46	40	36	60
	На вых.	34	57	55	57	63	63	59	57	68
	К окр.	41	53	47	44	43	39	30	26	55
4	На входе	31	47	42	46	42	35	31	26	51
	На вых.	29	50	47	49	55	54	51	49	60
	К окр.	31	44	39	36	32	28	21	16	46
5	На входе	31	47	42	46	43	36	32	28	51
	На вых.	26	49	48	49	54	54	50	48	59
	К окр.	31	44	39	36	33	29	22	18	46
6	На входе	34	49	43	47	46	39	33	29	53
	На вых.	27	50	48	50	56	56	52	50	61
	К окр.	34	46	40	37	36	32	23	19	48
7	На входе	27	43	38	42	38	31	27	22	47
	На вых.	25	46	43	45	51	50	47	45	56
	К окр.	27	40	35	32	28	24	17	12	42
8	На входе	27	43	38	42	39	32	28	24	47
	На вых.	22	45	44	45	50	50	46	44	55
	К окр.	27	40	35	32	29	25	18	14	42
9	На входе	30	45	39	43	42	35	29	25	49
	На вых.	23	46	44	46	52	52	48	46	57
	К окр.	30	42	36	33	32	28	19	15	44

## Уровни звуковой мощности (дБ(A))

Рабоч. точка	63	125	250	500	1000	2000	4000	8000	LwA	
1	На входе	46	63	62	66	61	56	53	51	70
	На вых.	43	65	67	70	77	76	71	69	81
	К окр.	46	61	57	55	51	47	40	36	64
2	На входе	45	60	57	64	60	56	51	49	68
	На вых.	42	62	63	68	75	75	69	67	79
	К окр.	45	58	52	53	50	47	38	34	61
3	На входе	44	59	56	63	60	56	50	48	67
	На вых.	41	60	61	66	74	75	68	66	79
	К окр.	44	57	51	52	50	47	37	33	60
4	На входе	39	56	55	59	54	49	46	44	63
	На вых.	36	58	60	63	70	69	64	62	74
	К окр.	39	54	50	48	44	40	33	29	57
5	На входе	39	54	51	58	54	50	45	43	62
	На вых.	36	56	57	62	69	69	63	61	74
	К окр.	39	52	46	47	44	41	32	28	55
6	На входе	41	56	53	60	57	53	47	45	63
	На вых.	38	57	58	63	71	72	65	63	75
	К окр.	41	54	48	49	47	44	34	30	56
7	На входе	32	49	48	52	47	42	39	37	56
	На вых.	29	51	53	56	63	62	57	55	67
	К окр.	32	47	43	41	37	33	26	22	50
8	На входе	32	47	44	51	47	43	38	36	54
	На вых.	29	49	50	55	62	62	56	54	66
	К окр.	32	45	39	40	37	34	25	21	48
9	На входе	35	50	47	54	51	47	41	39	57
	На вых.	32	51	52	57	65	66	59	57	69
	К окр.	35	48	42	43	41	38	28	24	50

## РАБОЧИЕ ХАРАКТЕРИСТИКИ

- $q_v$ : расход воздуха в м<sup>3</sup>/ч.
- $p_{st}$ : статическое давление в Па.
- Данные приведены: в соответствии со стандартами ISO 5801 и AMCA 210-99.  
при температуре сухого воздуха 20°C и атмосферном давлении 760 мм рт. ст.

CVB-900/200

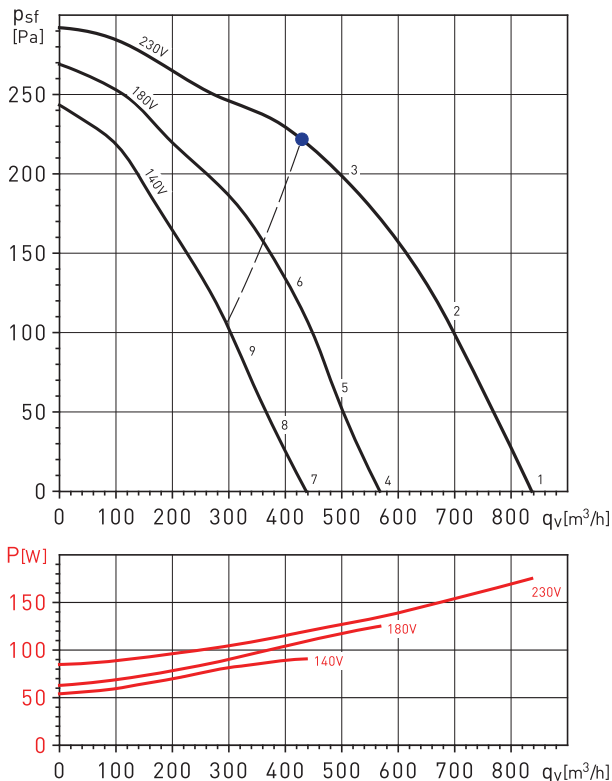

CVB-1100/250

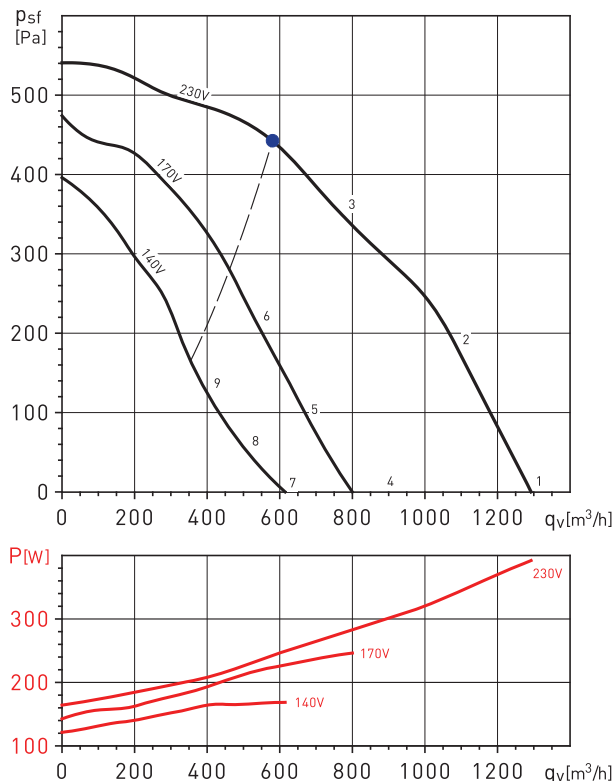

### Уровни звуковой мощности (дБ(A))

Рабоч. точка		63	125	250	500	1000	2000	4000	8000	LwA
1	На входе	46	54	60	62	57	50	47	42	65
	На вых.	52	57	60	68	68	65	63	58	73
	К окр.	45	54	52	52	49	41	36	34	58
2	На входе	42	52	55	59	56	48	45	40	63
	На вых.	44	54	56	65	68	63	61	56	71
	К окр.	41	52	47	49	48	39	34	32	56
3	На входе	41	53	51	56	54	47	43	38	60
	На вых.	37	53	52	62	66	62	59	55	69
	К окр.	40	53	43	46	46	38	32	30	55
4	На входе	38	46	52	54	49	42	39	34	58
	На вых.	44	49	52	60	60	57	55	50	65
	К окр.	37	46	44	44	41	33	28	26	51
5	На входе	36	46	49	53	50	42	39	34	56
	На вых.	37	47	49	58	61	56	54	49	65
	К окр.	35	46	41	43	42	33	28	26	49
6	На входе	36	48	46	51	49	42	38	33	56
	На вых.	32	48	47	57	61	57	54	50	65
	К окр.	35	48	38	41	41	33	27	25	50
7	На входе	32	40	46	48	43	36	33	28	52
	На вых.	38	43	46	54	54	51	49	44	59
	К окр.	31	40	38	38	35	27	22	20	45
8	На входе	30	40	43	47	44	36	33	28	51
	На вых.	32	42	44	53	56	51	49	44	59
	К окр.	29	40	35	37	36	27	22	20	44
9	На входе	31	43	41	46	44	37	33	28	51
	На вых.	27	43	42	52	56	52	49	45	60
	К окр.	30	43	33	36	36	28	22	20	45

### Уровни звуковой мощности (дБ(A))

Рабоч. точка		63	125	250	500	1000	2000	4000	8000	LwA
1	На входе	46	58	56	59	54	49	50	45	64
	На вых.	51	60	59	63	68	68	65	62	73
	К окр.	46	58	50	48	39	39	38	39	59
2	На входе	48	60	59	62	60	51	49	43	67
	На вых.	41	61	61	66	69	70	66	61	75
	К окр.	48	60	53	51	45	41	37	37	62
3	На входе	48	62	61	65	63	54	51	45	69
	На вых.	42	63	63	69	71	71	67	62	76
	К окр.	48	62	55	54	48	44	39	39	64
4	На входе	37	49	47	50	45	40	41	36	55
	На вых.	42	51	50	54	59	59	56	53	64
	К окр.	37	49	41	39	30	30	29	30	51
5	На входе	41	53	52	55	53	44	42	36	59
	На вых.	34	54	54	59	62	63	59	54	67
	К окр.	41	53	46	44	38	34	30	30	54
6	На входе	43	57	56	60	58	49	46	40	64
	На вых.	38	59	59	65	67	67	63	58	72
	К окр.	43	57	50	49	43	39	34	34	59
7	На входе	32	44	42	45	40	35	36	31	50
	На вых.	37	46	45	49	54	54	51	48	59
	К окр.	32	44	36	34	25	25	24	25	46
8	На входе	34	46	45	48	46	37	35	29	53
	На вых.	27	47	47	52	55	56	52	47	61
	К окр.	34	46	39	37	31	27	23	23	48
9	На входе	37	51	50	54	52	43	40	34	58
	На вых.	31	52	52	58	60	60	56	51	66
	К окр.	37	51	44	43	37	33	28	28	52