



## 4. ВЕНТИЛЯТОРЫ ОСЕВЫЕ

### ПРИМЕНЕНИЕ

Вентиляторы монтируются в стеновых проемах или других несущих конструкциях. Используются в системах вентиляции производственных и общественных помещений для обдува холодильной техники и оборудования, отвода тепла и кондиционирования.

### ВАРИАНТЫ ИСПОЛНЕНИЙ:

- 01** – фланцевое;
- 02** – с защитной решеткой;
- 03** – с настенной панелью.



### ПРЕИМУЩЕСТВА И КОНСТРУКЦИЯ: <sup>1</sup>

- корпус из оцинкованной стали;
- полимерное покрытие корпуса;
- лопасти из оцинкованной стали, покрыты эмалью;
- термозащита двигателя встроенная;
- возможность регулирования скорости;
- малая монтажная ширина;
- не требуют обслуживания;
- электродвигатели с внешним ротором.

### ГАРАНТИЙНЫЙ СРОК:

- 18 месяцев.

### РАСШИФРОВКА ОБОЗНАЧЕНИЯ

**VO XXX / X - X X X**

<b>1</b>	<b>2</b>	<b>3</b>	<b>4</b>	<b>5</b>	<b>6</b>
----------	----------	----------	----------	----------	----------

<b>1</b>	–	Вентилятор осевой.
<b>2</b>	–	Типоразмер.
<b>3</b>	–	Количество полюсов электромотора, шт.
<b>4</b>	–	Питание: <b>E</b> – однофазное (220), <b>D</b> – трехфазное (380).
<b>5</b>	–	Варианты исполнения: <b>01</b> – Фланцевое; <b>02</b> – С защитной решеткой; <b>03</b> – С настенной панелью.
<b>6</b>	–	Направление воздуха: S - от двигателя, B - на двигатель.

<sup>1</sup> Пункты без наименования относятся ко всем вариантам исполнения.



## ГАБАРИТНЫЕ И ПРИСОЕДИНИТЕЛЬНЫЕ РАЗМЕРЫ

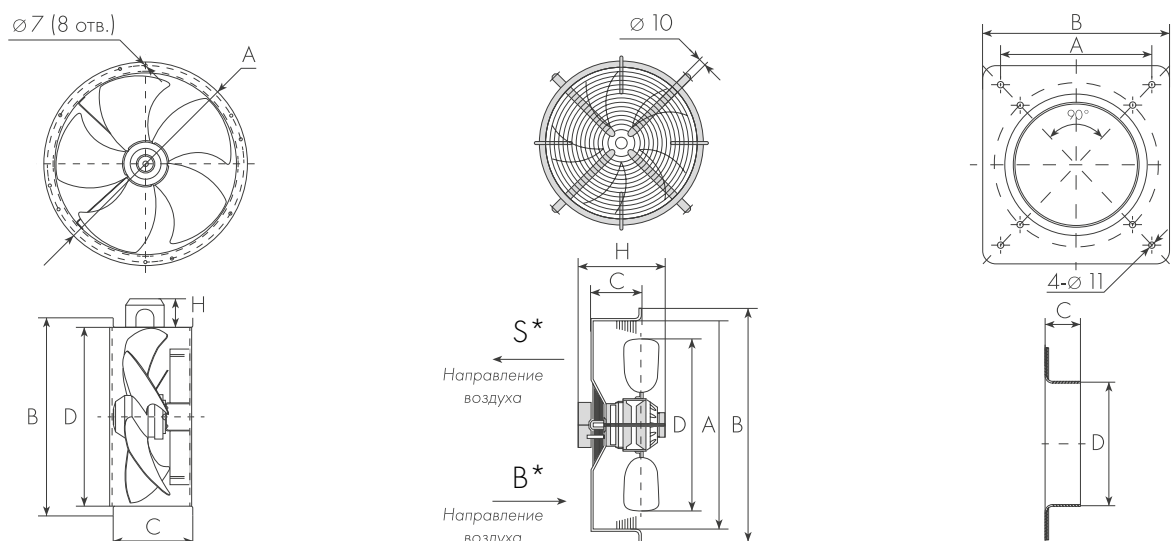

Модель	Размеры, мм					Масса, кг
	A	B	C	D	H	
<b>СЕРИЯ 01 – ФЛАНЦЕВОЕ ИСПОЛНЕНИЕ</b>						
VO 200	230	250	180	208	52	-
VO 250	285	310	180	260	52	-
VO 300	356	382	180	310	52	-
VO 350	395	421	180	359	52	-
VO 400	438	465	190	400	52	-
VO 450	487	515	190	460	52	-
VO 500	541	567	250	513	71	-
VO 560	605	635	250	565	71	-
VO 630	674	707	250	643	71	-
<b>СЕРИЯ 02 – С ЗАЩИТНОЙ РЕШЕТКОЙ</b>						
VO 200	220	250	50	195	126	1,9
VO 250	282	320	75	250	134	2,5
VO 300	322	360	80	300	158	3,2
VO 350	375	422	80	350	158	4,7
VO 400	422	470	90	391	171	6,1
VO 450	475	522	90	446	183	6,9
VO 500	525	570	90	499	186	9,5
VO 560	575	624	100	553	201	10,5
VO 630	680	750	100	628	221	15,0
<b>СЕРИЯ 03 – С НАСТЕННОЙ ПАНЕЛЬЮ</b>						
VO 200	260	312	52±1	205	-	-
VO 250	320	370	55±1	260	-	-
VO 300	380	430	80±1	315	-	-
VO 350	435	485	85±1	360	-	-
VO 400	490	540	100±1	410	-	-
VO 450	535	575	100±1	460	-	-
VO 500	615	655	120±1	510	-	-
VO 560	675	725	135±1	560	-	-
VO 630	750	805	150±1	630	-	-

\* По умолчанию все вентиляторы серии VO-02 поставляются с направлением потока воздуха В.



## СВОДНЫЕ ХАРАКТЕРИСТИКИ

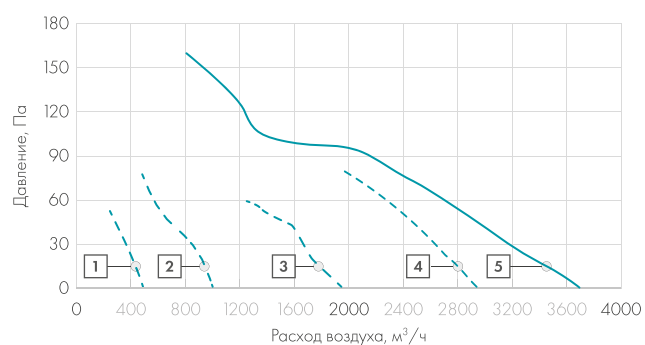

- Трехфазные (D)    1 VO 200-4E    4 VO 350-4E  
 - - - Однофазные (E)    2 VO 250-4E    5 VO 400  
    3 VO 300-4E

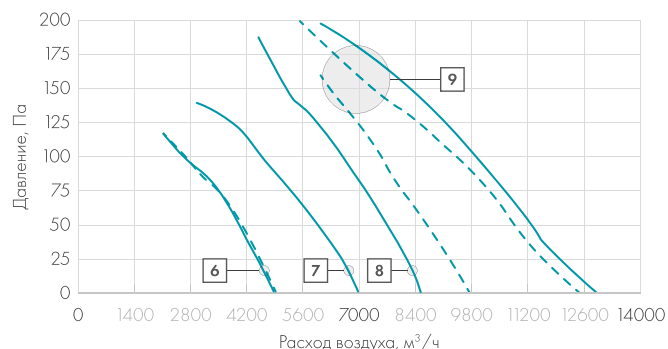

- 6 VO 450                    8 VO 560  
 7 VO 500                    9 VO 630

## ТЕХНИЧЕСКИЕ ДАННЫЕ

Модель	Макс. расход, м³/ч	Макс. давление, Па	Питание, В/Гц	Потребление, кВт	Ток, А	Частота вращения, об/мин	Температура перемещ. воздуха, °С	Уровень звук. давления, дБ(А)	Класс защиты двигателя	*Схема эл. соединений
<b>СЕРИЯ 01 / 02 / 03</b>										
<b>VO 200</b>										
VO 200-4E	490	52	230/50	0,03	0,12	1460	-25/+75	60	IP 54	5
<b>VO 250</b>										
VO 250-4E	1000	80	230/50	0,05	0,22	1380	-25/+75	75	IP 54	5
<b>VO 300</b>										
VO 300-4E	1900	60	230/50	0,09	0,38	1370	-25/+65	55	IP 54	5
<b>VO 350</b>										
VO 350-4E	2980	80	230/50	0,14	0,68	1370	-25/+65	62	IP 54	5
<b>VO 400</b>										
VO 400-4E	3700	160	230/50	0,18	0,81	1350	-25/+65	67	IP 54	5
VO 400-4D	3700	160	380/50	0,19	0,48	1380	-25/+65	67	IP 54	7
<b>VO 450</b>										
VO 450-4E	4800	120	230/50	0,25	1,15	1380	-25/+55	71	IP 54	5
VO 450-4D	4820	120	380/50	0,25	0,58	1400	-25/+55	68	IP 54	7
<b>VO 500</b>										
VO 500-4E	6950	160	230/50	0,42	1,85	1320	-25/+50	72	IP 54	5
VO 500-4D	7000	160	380/50	0,45	0,93	1320	-25/+50	72	IP 54	7
<b>VO 560</b>										
VO 560-4E	8500	180	230/50	0,55	2,45	1310	-25/+50	74	IP 54	5
VO 560-4D	8500	180	380/50	0,65	1,20	1300	-25/+50	74	IP 54	7
<b>VO 630</b>										
VO 630-4E	12500	185	230/50	0,81	3,50	1315	-25/+50	78	IP 54	6
VO 630-6E	9600	160	230/50	0,50	2,20	930	-25/+50	75	IP 54	5
VO 630-4D	13000	190	380/50	0,86	1,95	1365	-25/+50	81	IP 54	7

\*Для просмотра электрических схем соединений откройте стр. 47 каталога.

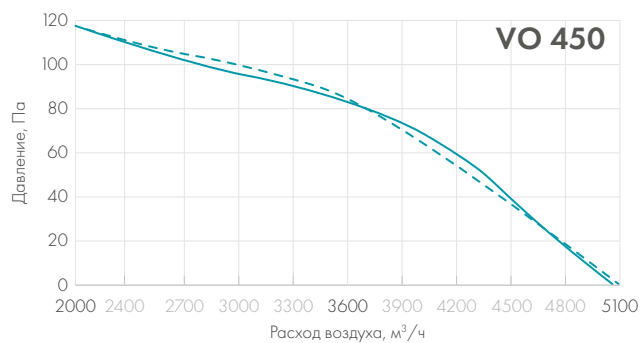
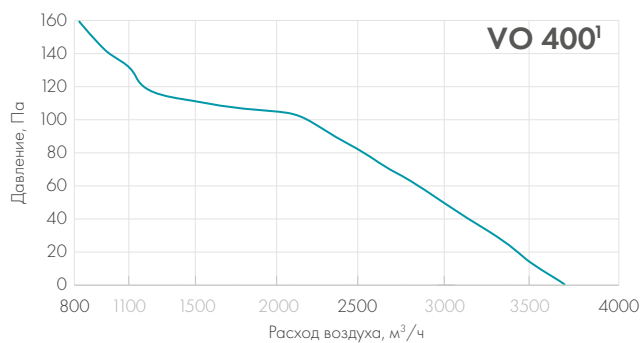
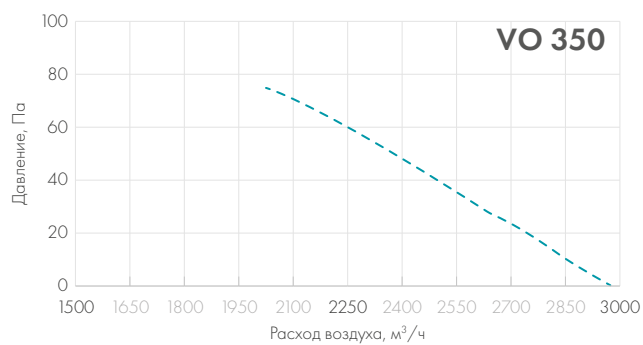
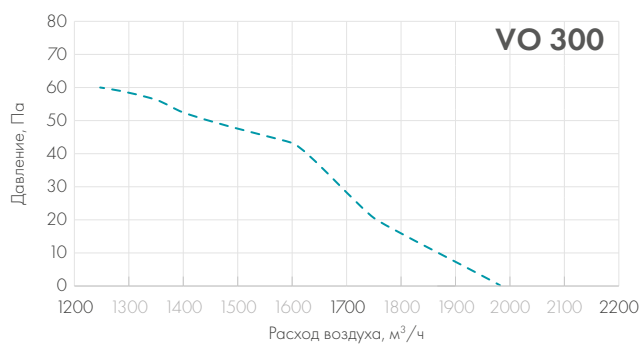
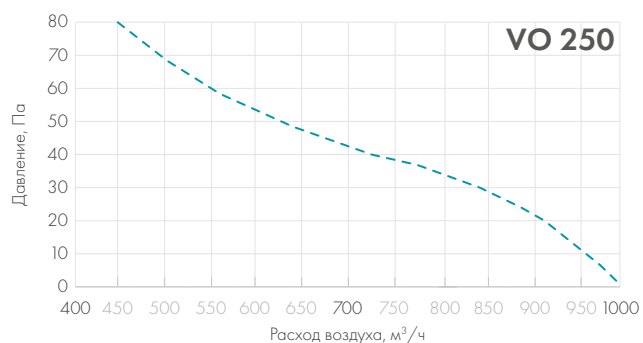
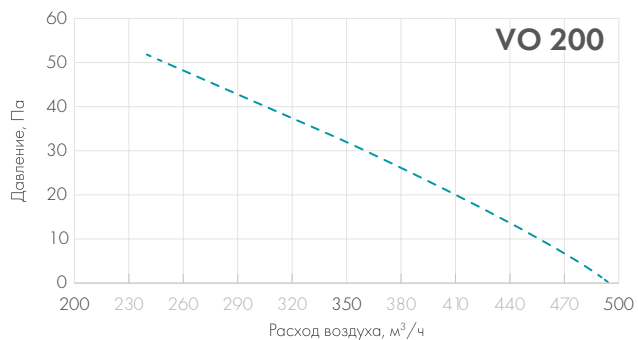

<sup>1</sup> Графики на однофазные и трехфазные вентиляторы совпадают.

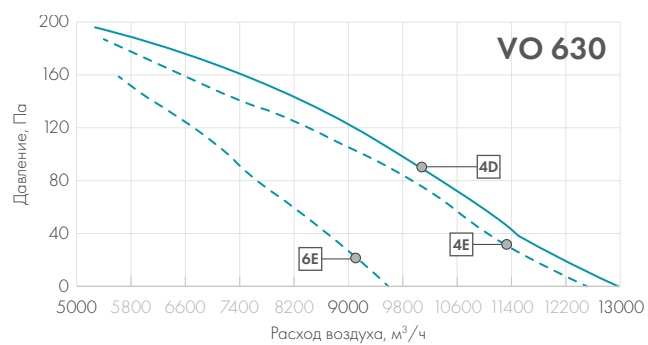
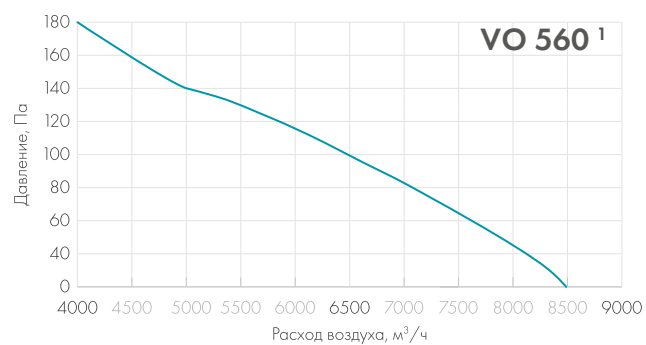
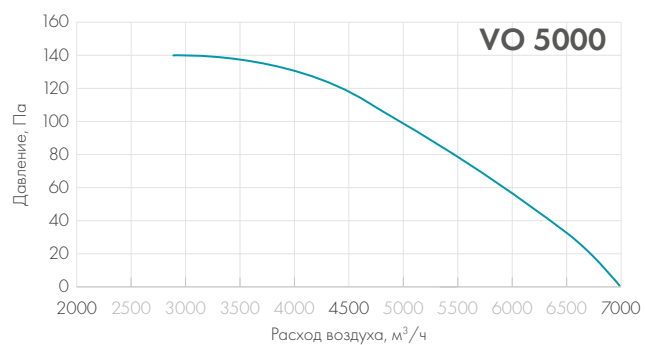

<sup>1</sup> Графики на однофазные и трехфазные вентиляторы совпадают.