



Универсальный вентилятор в металлическом корпусе

Металлический канальный вентилятор в круглом корпусе серии RS производится в большом количестве и при этом совсем недорого стоит. Он применяется как для притока, так и для вытяжки.

Многоразовые проверенные двигатели с наружным ротором

Используемые двигатели с наружным ротором в течение последних десятилетий бесчисленное количество раз доказывали свою надежность при работе в жестких условиях эксплуатации.

- Центробежные вентиляторы с загнутыми назад лопатками
- Управляемый по напряжению
- Встроенный термодатчик
- Не требует обслуживания, длительный срок службы шариковых подшипников
- Металлические панели корпуса покрыты RAL 7035



Порошковое покрытие

Корпус покрыт составом RAL 7035 светло-серого цвета.





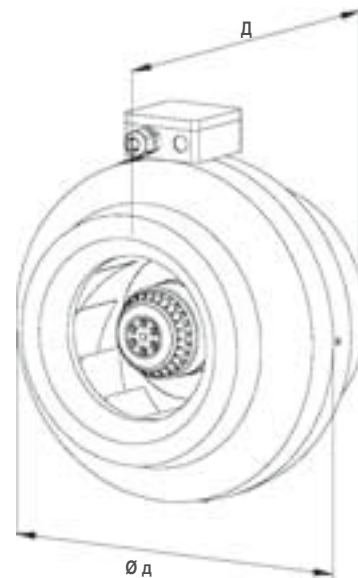

Обширный выбор оборудования

Широкий выбор оборудования позволяет разносторонне и профессионально решать задачи по вентилированию помещений.

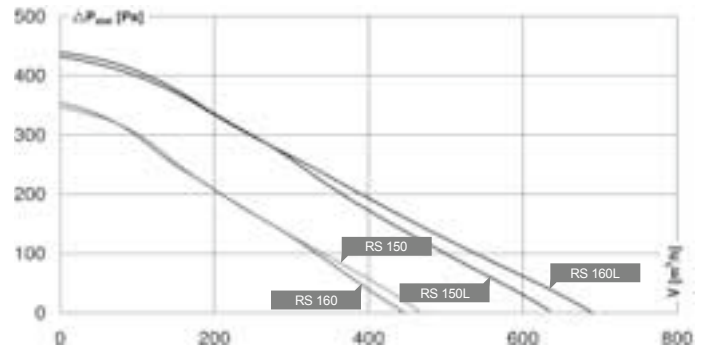
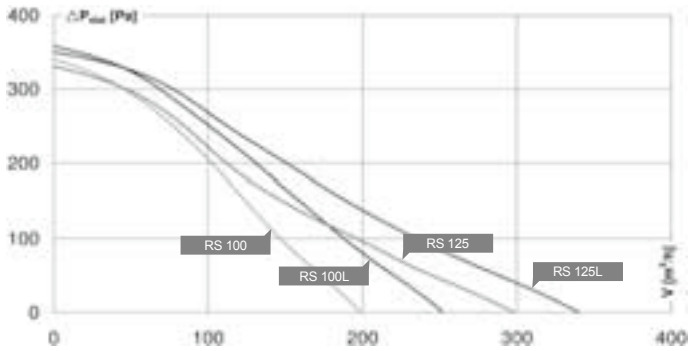













Тип	ID	U	f	L _{WA2}	L _{WA5}	η _{fa}	η _t	Ø д	Д	Масса	Монтажная схема
		[V]	[Hz]	[dB (A)]	[dB (A)]	[%]	[%]	[мм]	[мм]	[кг]	
RS 100	104169	230V ~	50			10,7	11,1	245	209	2,8	116403
RS 100L	104189	230V ~	50			10,2	10,8	245	208	2,7	116471
RS 125	104192	230V ~	50	55	62	11,8	12,0	245	193	2,6	116403
RS 125L	104194	230V ~	50	56	62	11,7	12,1	245	193	2,6	116471
RS 150	104196	230V ~	50			16,8	17,7	270	191	2,9	116471
RS 150L	104198	230V ~	50	56	70	21,9	22,8	344	229	4,0	116471
RS 160	104200	230V ~	50	52	60	15,9	16,4	270	205	3,0	116471
RS 160L	104202	230V ~	50	57	71	22,0	23,3	344	229	4,2	116471
RS 200	104209	230V ~	50		71	27,9	28,9	344	227	4,2	116471
RS 200L	104220	230V ~	50			24,0	25,0	344	234	5,1	116471
RS 250	104213	230V ~	50	58	71	30,3	30,9	344	235	4,3	116471
RS 250L	104222	230V ~	50	58	71	28,3	29,0	344	235	5,0	116471
RS 315	104205	230V ~	50	61	70	33,0	33,3	402	253	5,6	116471
RS 315L	104207	230V ~	50	59	69	26,9	27,5	402	253	6,1	116471



	100 mm	125 mm	150 mm	160 mm	
MRM.	RS 100 ID 104169	RS 125 ID 104192	RS 150 ID 104196	RS 160 ID 104200	
	230V ~/50Hz 80 °C 200 m³/h 54 W 0,3 A	230V ~/50Hz 80 °C 300 m³/h 55 W 0,3 A 62/62/55 db(A)	230V ~/50Hz 60 °C 470 m³/h 67 W 0,3 A	230V ~/50Hz 50 °C 450 m³/h 69 W 0,3 A 60/61/52 db(A)	
	MTY 1 ID 103428 ETY 15 ID 115891 MRS 1 ID 110094	MTY 1 ID 103428 ETY 15 ID 115891 MRS 1 ID 110094	MTY 1 ID 103428 ETY 15 ID 115891 MRS 1 ID 110094	MTY 1 ID 103428 ETY 15 ID 115891 MRS 1 ID 110094	
MRM.	RS 100L ID 104189	RS 125L ID 104194	RS 150L ID 104198	RS 160L ID 104202	<p>MTY ... Электронный регулятор </p> <p>ETY ... Электронный регулятор </p> <p>MRS ... Монтажная консоль </p>
	230V ~/50Hz 60 °C 250 m³/h 68 W 0,3 A	230V ~/50Hz 65 °C 340 m³/h 67 W 0,3 A 62/61/56 db(A)	230V ~/50Hz 65 °C 630 m³/h 93 W 0,4 A 70/69/56 db(A)	230V ~/50Hz 65 °C 690 m³/h 94 W 0,4 A 71/70/57 db(A)	
	MTY 1 ID 103428 ETY 15 ID 115891 MRS 1 ID 110094	MTY 1 ID 103428 ETY 15 ID 115891 MRS 1 ID 110094	MTY 1 ID 103428 ETY 15 ID 115891 MRS 2 ID 110095	MTY 1 ID 103428 ETY 15 ID 115891 MRS 2 ID 110095	

Индивидуальные аксессуары
См. детали на странице: 134

MYSS.	TEE 015 ID 115893	TEE 015 ID 115893	TEE 015 ID 115893	TEE 015 ID 115893	5-Ступенчатый трансформатор Без защиты двигателя 
MYSO.	TES 0145 ID 111858	TES 0145 ID 111858	TES 0145 ID 111858	TES 0145 ID 111858	7-Ступенчатый трансформатор Без защиты двигателя 
MYSR.	GS 01 ID 102787	GS 01 ID 102787	GS 01 ID 102787	GS 01 ID 102787	Сетевой выключатель 
MYRV.	VM 100 ID 102643	VM 125 ID 102647	VM 150 ID 102648	VM 160 ID 102649	Быстроразъемный хомут 1 Комплект = 2 шт. 
MYMR.	RSK 100 ID 102658	RSK 125 ID 102179	RSK 150 ID 102660	RSK 160 ID 102661	Обратный клапан 
MYMR.	RSK 100D ID 116061	RSK 125D ID 113483	RSK 150D ID 113484	RSK 160D ID 113485	Обратный клапан С уплотнителем 
MYMR.	SG 100 01 ID 102894	SG 125 01 ID 102895	SG 150 01 ID 102896	SG 160 01 ID 102897	Защитная решетка 
MYMRO.	SDS 100 ID 102709	SDS 125 ID 102712	SDS 150 ID 102714	SDS 160 ID 102717	Шумоглушитель в круглом корпусе Жесткий, 1 м 
MYMRD.	SDF 100 ID 102699	SDF 125 ID 102700	SDF 150 ID 102702	SDF 160 ID 102703	Шумоглушитель в круглом корпусе Гибкий, 1 м 
MYMHL.	FV 100 ID 112678	FV 125 ID 112679	FV 150 ID 112680	FV 160 ID 112831	Блок фильтрации с волоконным фильтром G3 
MYMRHO.	FT 100 ID 112844	FT 125 ID 112843	FT 150 ID 112842	FT 160 ID 112841	Блок фильтрации для карманного фильтра Без фильтра 
MYMRHH.	FTW 100 ID 112849	FTW 125 ID 112850	FTW 150 ID 112851	FTW 160 ID 112852	Блок фильтрации с фильтром F5 и клапаном перегрева 

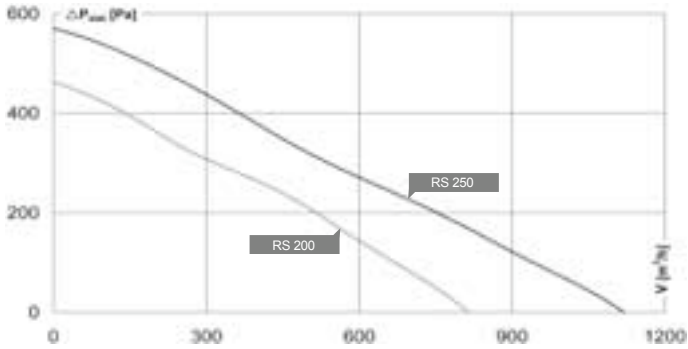

Индивидуальные аксессуары
См. детали на странице: 134



MTY ...
Электронный регулятор



ETY ...
Электронный регулятор

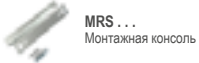

MRS ...
Монтажная консоль

200 мм	250 мм	315 мм		
RS 200 ID 104209	RS 250 ID 104213	RS 315 ID 104205		
230V ~/50Hz 70 °C 810 m³/h 100 W 0,5A 71/70/- db(A)	230V ~/50Hz 60 °C 890 m³/h 100 W 0,5A 71/74/58 db(A)	230V ~/50Hz 50 °C 1310 m³/h 193 W 0,9A 70/72/61 db(A)		MRM.
MTY 1 ID 103428 ETY 15 ID 115891 MRS 2 ID 110095	MTY 1 ID 103428 ETY 15 ID 115891 MRS 2 ID 110095	MTY 1 ID 103428 ETY 15 ID 115891 MRS 2 ID 110095		
RS 200L ID 104220	RS 250L ID 104222	RS 315L ID 104207		
230V ~/50Hz 60 °C 1120 m³/h 190 W 0,9A	230V ~/50Hz 55 °C 1190 m³/h 190 W 0,9A 71/74/58 db(A)	230V ~/50Hz 60 °C 1720 m³/h 284 W 1,3A 69/73/59 db(A)		MRM.
MTY 1 ID 103428 ETY 15 ID 115891 MRS 2 ID 110095	MTY 1 ID 103428 ETY 15 ID 115891 MRS 2 ID 110095	MTY 2 ID 103424 ETY 15 ID 115891 MRS 2 ID 110095		



5-Ступенчатый трансформатор
Без защиты двигателя



7-Ступенчатый трансформатор
Без защиты двигателя



Сетевой выключатель



Быстроразъемный хомут
1 Комплект = 2 шт.



Обратный клапан

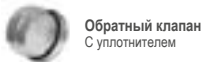

Обратный клапан
С уплотнителем



Защитная решетка



Шумоглушитель
в круглом корпусе
Жесткий, 1 м



Шумоглушитель
в круглом корпусе
Гибкий, 1 м



Блок фильтрации с
волоконным фильтром G3



Блок фильтрации для
карманного фильтра
Без фильтра



Блок фильтрации с
фильтром F5 и клапаном
перегрева

TEE 015 ID 115893	TEE 015 ID 115893	TEE 015 ID 115893			MYSS.
TES 0145 ID 111858	TES 0145 ID 111858	TES 0145 ID 111858			MYSO.
GS 01 ID 102787	GS 01 ID 102787	GS 01 ID 102787			MYSR.
VM 200 ID 102650	VM 250 ID 102651	VM 315 ID 102652			MYMV.
RSK 200 ID 102662	RSK 250 ID 102686	RSK 315 ID 102664			MYMRR.
RSK 200D ID 113487	RSK 250D ID 113488	RSK 315D ID 113489			MYMRR.
SG 200 01 ID 102898	SG 250 01 ID 102899	SG 315 01 ID 102900			MYMRS.
SDS 200 ID 102719	SDS 250 ID 102721	SDS 315 ID 102723			MYMRDS.
SDF 200 ID 102704	SDF 250 ID 102705	SDF 315 ID 102706			MYMRDF.
FV 200 ID 112832	FV 250 ID 112833	FV 315 ID 112834			MYMRHL.
FT 200 ID 112840	FT 250 ID 112845	FT 315 ID 112846			MYMRHO.
FTW 200 ID 112853	FTW 250 ID 112854	FTW 315 ID 112855			MYMRHH.