





Minibox.E-300

АРТИКУЛ E300



Входит в комплектацию

1. Керамические нагреватели **Ω DBK**
2. Датчик засорённости фильтров
3. Автоматическая воздушная заслонка **GRUNER**
4. Вентилятор **ebmpapst** 
5. Встроенная автоматика  **Zen tec**  
6. Шумо и виброизолированный корпус
7. Датчик температуры приточного воздуха
8. Фильтр грубой очистки класса G4

Дополнительные опции



- Фильтр тонкой очистки класса F7
- Фильтр тонкой очистки класса EU9
- Фильтр абсолютной очистки класса H11
- Фильтр с засыпным кокосовым углём

Технические данные

Тип вентилятора	ЕС
Производительность, м ³ /час	300
Уровень шума на выходе, dB	26-44
Количество скоростей	7(Zentec)/10(GTC)/10(Carel)
Напряжение питания, В/Гц	220/50
Мощность вентилятора, кВт	0,083
Дельта температуры, °С	44
Эл. мощность нагревателя кВт	2,4
Кабель электропитания, мм ²	КГ 3х2,5 или ВВГнг 3х2,5
Кабель пульта управления	УТР 2х2х0,51
Класс защиты	Ip55
Размещение	Внутреннее
Условия эксплуатации: температура наружного воздуха, °С	-30..+50
Температура выходного приточного воздуха, °С	+10..+30 (требуемое значение устанавливается с помощью панели управления)
Вес, кг	22
Габаритные размеры, мм	849х309х196

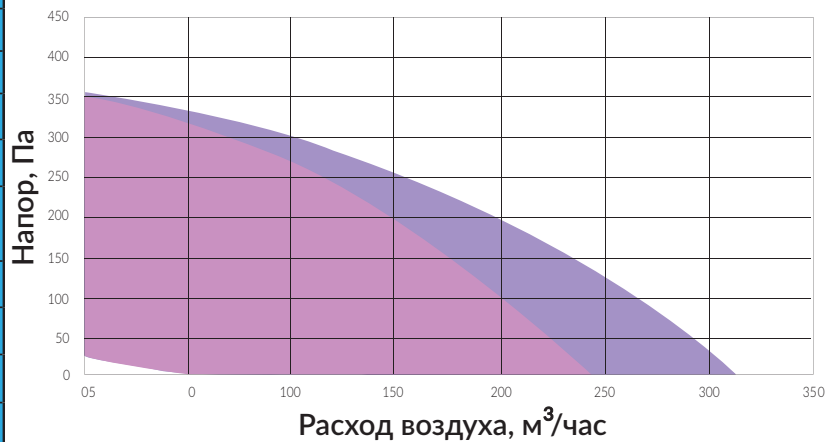
Производительность



-  Диапазон работы с фильтром G4 (ячейковый/карманный)
-  Диапазон работы с фильтрами G4+F5

Габаритные размеры

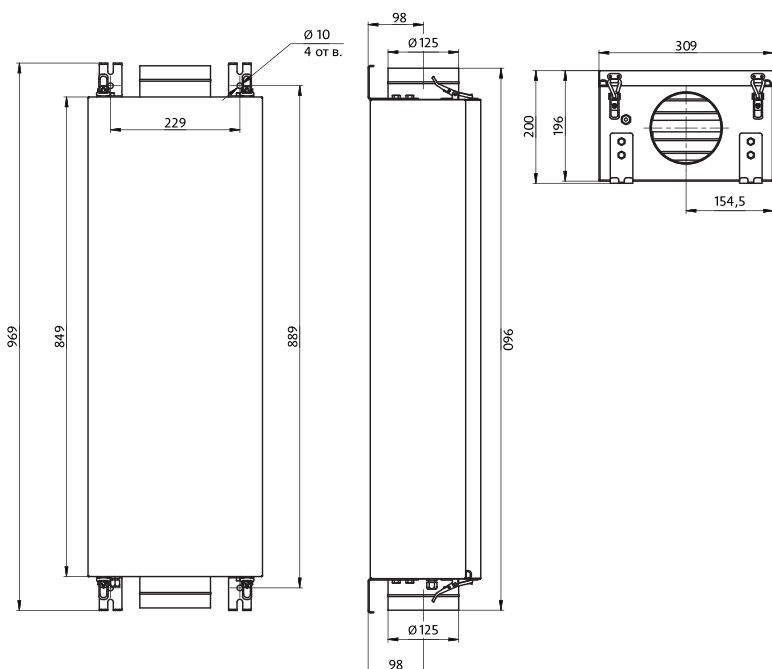

ПЛОЩАДЬ ПОМЕЩЕНИЯ ДО 100 М²*

* Из расчета высоты потолка 3 м и однократного воздухообмена