

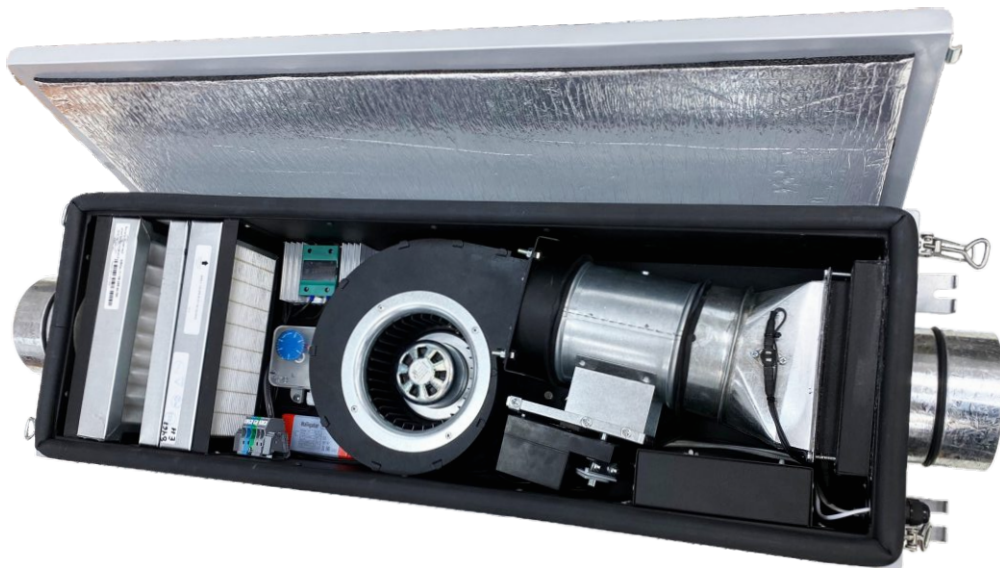





Minibox.E-200-FKO

АРТИКУЛ E200FKO



Входит в комплектацию

1. Керамические нагреватели  DBK
2. Датчик засорённости фильтров
3. Автоматическая воздушная заслонка  GRUNER
4. Вентилятор  ebmpapst 
5. Встроенная автоматика  Zen tec  
6. Шумо и виброизолированный корпус
7. Датчик температуры приточного воздуха
8. Фильтр грубой очистки класса G4
9. Фильтр абсолютной очистки класса H11
10. Фотокаталитический фильтр с засыпным кокосовым углём

Технические данные

Тип вентилятора	ЕС
Производительность, м ³ /час	200
Уровень шума на выходе,	20-37
Количество скоростей	7(Zentec)/10(GTC)/10(Carel)
Напряжение питания, В/Гц	220/50
Мощность вентилятора, кВт	0,083
Дельта температуры, °С	44
Эл. мощность нагревателя кВт	2,4
Кабель электропитания, мм ²	КГ 3x2,5 или ВВГнг 3x2,5
Кабель пульта управления	UTP 2x2x0,51
Класс защиты	Ip55
Размещение	Внутреннее
Условия эксплуатации: температура наружного воздуха, °С	-30..+50
Температура выходного приточного воздуха, °С	+10..+30 (требуемое значение устанавливается с помощью панели управления)
Вес, кг	30
Габаритные размеры, мм	889x309x196

Габаритные размеры

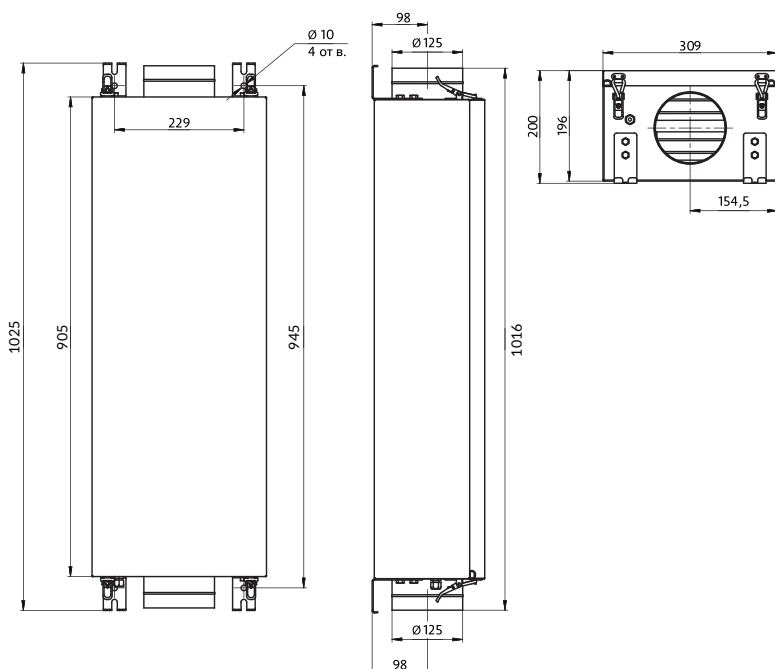

Производительность

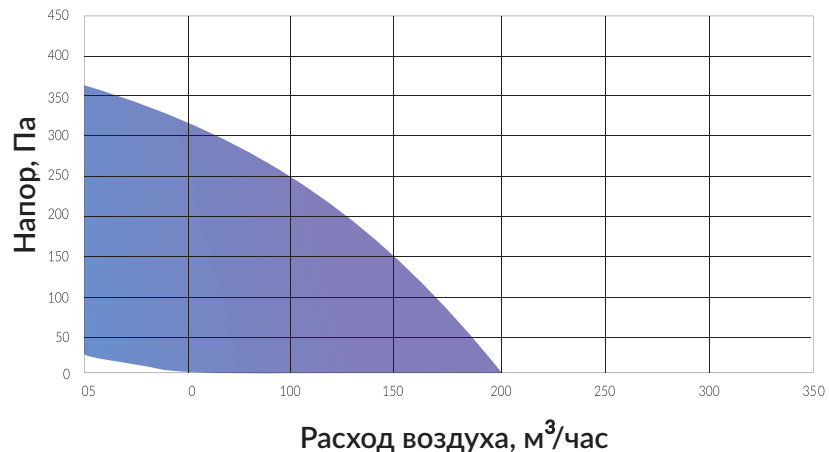

- Диапазон работы с фильтром G4 (ячейковый/карманный)
- Диапазон работы с фильтрами G4+F5

ПЛОЩАДЬ ПОМЕЩЕНИЯ ДО 70 М²*

* Из расчета высоты потолка 3 м и однократного воздухообмена