

Сплит-система
AGYG...LVCA / AOYG...LVC(L)A



Напольные кондиционеры Fujitsu являются современным и высокоэффективным решением для поддержания оптимальной температуры в помещениях как летом, так и в период межсезонья.

Стильный и компактный внутренний блок удачно впишется в дизайн-проект любого уровня сложности, а практически бесшумная работа его вентиляторов обеспечит непревзойденный акустический комфорт. Широкий и мощный поток воздуха предотвращает появление сквозняков от окна.

Многоступенчатая система фильтрации позволяет устанавливать напольные кондиционеры Fujitsu в помещениях с повышенными требованиями к чистоте воздуха. При регулярной промывке срок службы фильтра может достигать 3 лет. Благодаря

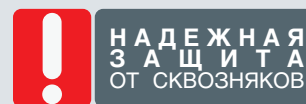

высокой эффективности фильтрации напольные кондиционеры Fujitsu идеальны для создания комфортного микроклимата в гостиных и детских комнатах загородных домов.



Подробную информацию о функциях см. на стр. 12–13.

ПРЕИМУЩЕСТВА

СОВРЕМЕННАЯ СИСТЕМА ОЧИСТКИ ВОЗДУХА >

Для очистки воздуха от пыли и бактерий используются яблочно-катехиновый фильтр и фильтр ионного деодорирования. Благодаря окислительно-восстановительным реакциям, производимым с помощью ионного фильтра, быстро и эффективно уничтожаются неприятные запахи. В яблочно-катехиновом фильтре для дезинфекции воздуха в помещении используется полифенол — природный компонент, получаемый из экстракта яблок.



ДВУХВЕНТИЛЯТОРНЫЙ ВНУТРЕННИЙ БЛОК >

Благодаря работе двух вентиляторов внутренний блок напольного кондиционера Fujitsu быстрее достигает заданных температурных параметров. В режиме обогрева воздушный поток от верхнего вентилятора препятствует потоку холодного воздуха от окна и, тем самым, надежно защищает помещение от сквозняков.

Работу вентиляторов обеспечивают 2 мощных DC-инверторных электродвигателя, которые отличаются компактностью и практически бесшумной работой в широком диапазоне частот вращения.

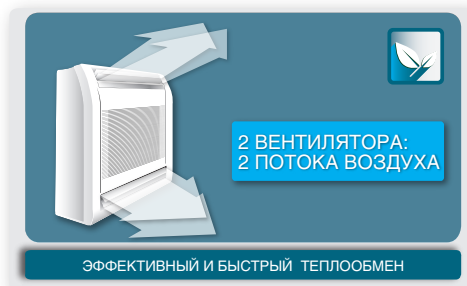

НИЗКИЙ УРОВЕНЬ ШУМА >

Минимальный уровень шума при работе напольного кондиционера составляет всего 22 дБ. Его можно сравнить с шепотом на расстоянии 1 м. В реальных условиях городской квартиры шум уровня ниже 23–25 дБ практически не слышен. На практике это приводит к тому, что работа внутреннего блока кондиционера ощущается как почти беззвучная. Минимальный уровень шума особенно важен при работе кондиционера ночью.



ПОДДЕРЖАНИЕ +10 °C В РЕЖИМЕ ОБОГРЕВА >

В помещениях без центрального отопления, таких как загородные дома, очень важно постоянно поддерживать минимальную положительную температуру в помещении, так как при длительном отсутствии пользователей может произойти выстуживание дома. В режиме поддержания температуры +10 °C сплит-система автоматически поддерживает эту минимальную температуру, работая в режиме обогрева. Поскольку при этом кондиционер работает с пониженным потреблением мощности, затраты пользователя на электроэнергию минимальны.



РЕЖИМ SLEEP >

Комфортный сон требует температуры, отличной от температуры в период бодрствования. При нажатии кнопки SLEEP кондиционер будет автоматически изменять температуру в помещении: плавно понижать ее на 4 градуса при работе на обогрев (в течение первого часа на 2 градуса и за следующие 60 минут еще на 2 градуса ниже) или повышать температуру на 2 градуса при работе на охлаждение. Продолжительность работы в данном режиме может составлять от 30 мин. до 9 часов.

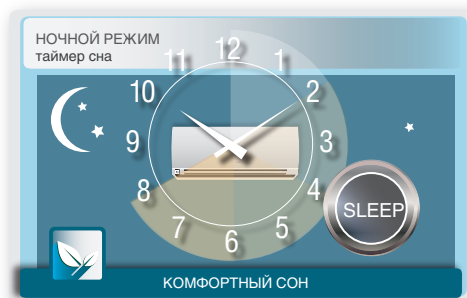

Сплит-система AGYG...LVCA / AOYG...LVC(L)A

Сплит-система	Блок внутренний		AGYG09LVCA	AGYG12LVCA	AGYG14LVCA
	Блок наружный		AOYG09LVCA	AOYG12LVCA	AOYG14LVLA
Параметры электропитания		ф./В/Гц	1 / 230 / 50	1 / 230 / 50	1 / 230 / 50
Производительность	Охлаждение	кВт	2,6 (0,9–3,5)	3,5 (0,9–4,0)	4,2 (0,9–5,0)
	Нагрев	кВт	3,5 (0,9–5,5)	4,5 (0,9–6,6)	5,2 (0,9–8,0)
Потребляемая мощность	Охлаждение/нагрев	кВт	0,53 / 0,79	0,94 / 1,19	1,14 / 1,44
Сезонный коэффициент энергоэффективности	Охлаждение (SEER)	Вт/Вт	7,0-A++	6,5-A++	6,4-A++
	Нагрев (SCOP)	Вт/Вт	4,2-A+	4,0-A+	4,0-A+
Коэффициент энергетической эффективности	Охлаждение (EER)	Вт/Вт	4,91-A	3,72-A	3,68-A
	Нагрев (COP)	Вт/Вт	4,43-A	3,78-A	3,61-A
Рабочий ток	Охлаждение/нагрев	А	2,6 / 3,8	4,4 / 5,5	5,2 / 6,4
Осушение		л/ч	1,3	1,8	2,1
Уровень шума (блок внутренний) Т/Н/С/В	Охлаждение	дБ(А)	22 / 29 / 35 / 40	22 / 29 / 35 / 40	22 / 31 / 38 / 44
Уровень шума (блок наружный)	Охлаждение	дБ(А)	47	48	50
Производительность вентилятора (выс. скорость)	Блок внутр./наруж.	м³/ч	570 / 1680	570 / 1680	650 / 1910
Габаритные размеры (В×Ш×Г)	Блок внутренний	мм	600×740×200	600×740×200	600×740×200
	Упаковка	мм	700×820×310	700×820×310	700×820×310
	Блок наружный	мм	540×790×290	540×790×290	578×790×300
	Упаковка	мм	648×910×380	648×910×380	660×935×400
Вес	Блок внутренний	кг	14	14	14
	Блок наружный	кг	36	36	40
Диаметр соединительных труб (жидкость/газ)		мм	6,35 / 9,52	6,35 / 9,52	6,35 / 12,7
Диаметр линии отвода конденсата (внутренний/наружный)		мм	13,8 / 15,8 до 16,7	13,8 / 15,8 до 16,7	13,8 / 15,8 до 16,7
Максимальная длина магистрали (без дополнительной заправки)		м	20 (15)	20 (15)	20 (15)
Максимальный перепад высот		м	15	15	15
Диапазон рабочих температур	Охлаждение	°С	-10...+43	-10...+43	-10...+43
	Нагрев	°С	-15...+24	-15...+24	-15...+24
Тип хладагента			R410A	R410A	R410A
Кабель подключения	Межблочный	мм²	4×1,5	4×1,5	4×1,5
	Питающий	мм²	3×1,5	3×1,5	3×2,5
Автомат токовой защиты		А	16	16	16

Габаритные размеры

Блоки внутренние

Модель	A	B	C
AGYG09LVCA, AGYG12LVCA, AGYG14LVCA	600	740	200

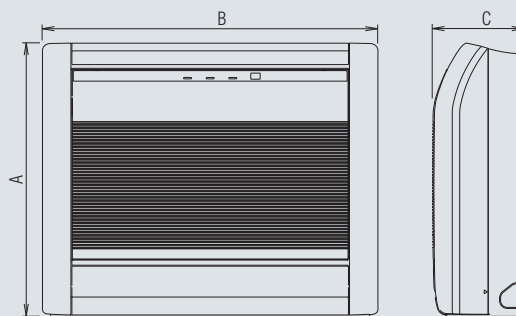

Блоки наружные

Модель	A	B	C	D	E
AOYG09LVCA, AOYG12LVCA	540	790	290	540	320
AOYG14LVLA	578	790	300	540	320

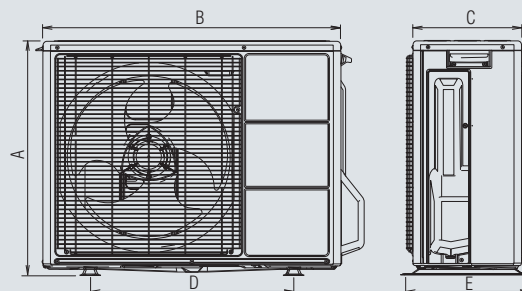

Размеры: мм

Пульт управления
AR-RAH1E
(входит в стандартную комплектацию)

Функции

- Программируемый таймер
- Поддержание +10 °C в режиме обогрева
- Режим низкого уровня шума наружного блока
- Ночной режим SLEEP



Гибкость и простота монтажа

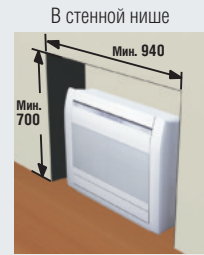
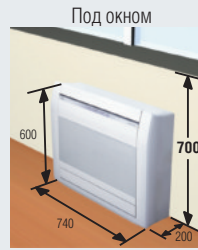

Размеры: мм

* Необходима опциональная заглушка UTR-STA.

Аксессуары



Пульт управления проводной
UTY-RNNYM



Пульт управления проводной
UTY-RVNYM



Пульт управления проводной упрощенный
UTY-RSNYM



Пульт управления инфракрасный
AR-RAH1E



Wi-Fi контроллер
UTY-TFNXZ1



Кабель соединительный
UTY-XWZXS5



Конвертер сетевой для подключения к сети VRF
UTY-VGGXZ1



Изоляция для частично встраиваемого монтажа
UTR-STA



Фильтр яблочно-катехиновый (комплект из 2 шт.)
UTR-FC03-2



Фильтр запасной ионный дезодорирующий (комплект из 2 шт.)
UTR-FC03-3



Низкотемпературный модуль WinterCool
-30 °C/-43 °C

Подробнее см. на стр. 148.

Схема электрических соединений

Автомат токовой защиты

AGYG09LVCA, AGYG12LVCA, AGYG14LVCA	16 A
------------------------------------	------

Питающий кабель

AGYG09LVCA, AGYG12LVCA, AGYG14LVCA	3×1,5
------------------------------------	-------

Линия связи

AGYG09LVCA, AGYG12LVCA, AGYG14LVCA	4×1,5
------------------------------------	-------

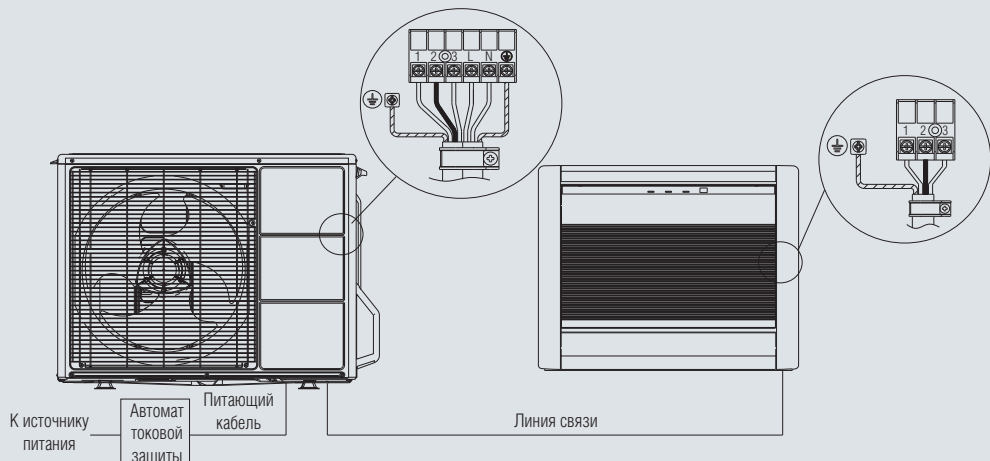

К источнику питания

Автомат токовой защиты

Питающий кабель

Линия связи