

НОВИНКА



Круглые каналные вентиляторы серии JETLINE обладают высокой производительностью, низким уровнем шума и компактными размерами.

Стандартный модельный ряд с производительностью от 260 до 1080 м³/ч.

Низкопрофильные корпуса изготавливаются из оцинкованной листовой стали. Специальный монтажный кронштейн и боковое расположение клеммной коробки не увеличивают общую высоту вентилятора.

Крыльчатка оптимизированной конструкции, направляющий аппарат и диффузор на выходе воздуха изготовлены из пластика и придают вентилятору лучшую аэродинамику и пониженный уровень шума.

Воздухонепроницаемое соединение металлического корпуса и пластикового направляющего аппарата предотвращает утечки воздуха. Патрубки входа и выхода укомплектованы резиновыми уплотнителями.

Электродвигатели крепятся к корпусу при помощи резиновых "сайлент-блоков", которые предотвращают передачу вибраций на корпус вентилятора и обеспечивают пониженный шум от вентилятора, даже при регулировании производительности.

Рабочие температуры от -20°C до +60°C.

Электродвигатели

Вентиляторы комплектуются электродвигателями переменного тока с внешним ротором. Класс защиты IP44, класс изоляции F, со встроенной термозащитой с ручным перезапуском.

Параметры электропитания:

1ф – 230В – 50Гц

Вентиляторы имеют возможность регулирования скорости напряжением.

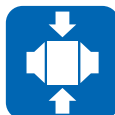

Клеммная коробка
Класс защиты IP65. Боковое расположение не увеличивает общую высоту вентилятора.



Патрубки с уплотнителями
Обеспечивают воздухонепроницаемое соединение с воздуховодами.



Высокопроизводительная крыльчатка
Обладает пониженным уровнем шума и высокой производительностью.

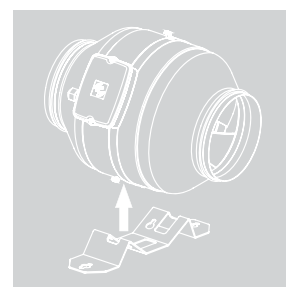

Монтажный кронштейн
Поставляется в комплекте с вентилятором.

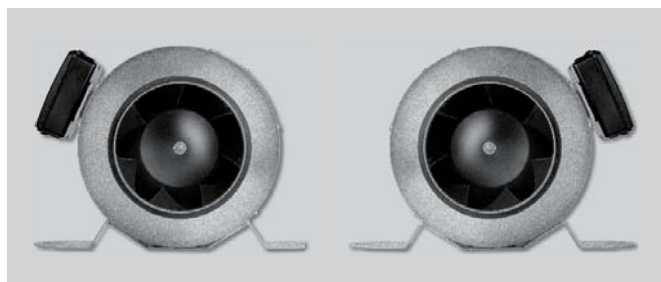

Два положения клеммной коробки

Положение клеммной коробки легко изменяется на месте монтажа.

ТЕХНИЧЕСКИЕ ХАРАКТЕРИСТИКИ

Модель	Частота вращения (об/мин)	Мощность (Вт)	Ток (А)	Макс. расход воздуха (м³/ч)	Уровень звукового давления* (дБ(А))			Рабочие темпер. (°С)	Вес (кг)	Регулятор скорости	
					На входе	К окруж.	На выходе			REB	RMB
JETLINE-100	2690	19	0,10	260	41	22	39	-20/+60	3	REB-1 N	RMB-1,5
JETLINE-125	2640	40	0,20	420	47	25	47	-20/+60	3,4	REB-1 N	RMB-1,5
JETLINE-150	2730	83	0,40	750	52	31	50	-20/+60	4,5	REB-1 N	RMB-1,5
JETLINE-160	2730	84	0,40	760	52	31	51	-20/+60	4,5	REB-1 N	RMB-1,5
JETLINE-200	2630	125	0,50	1080	58	42	55	-20/+60	5,6	REB-1 N	RMB-1,5

* Уровень звукового давления измерен на расстоянии 1,5 м от вентилятора, в свободном пространстве, в рабочей точке №2.

РАЗМЕРЫ (мм)

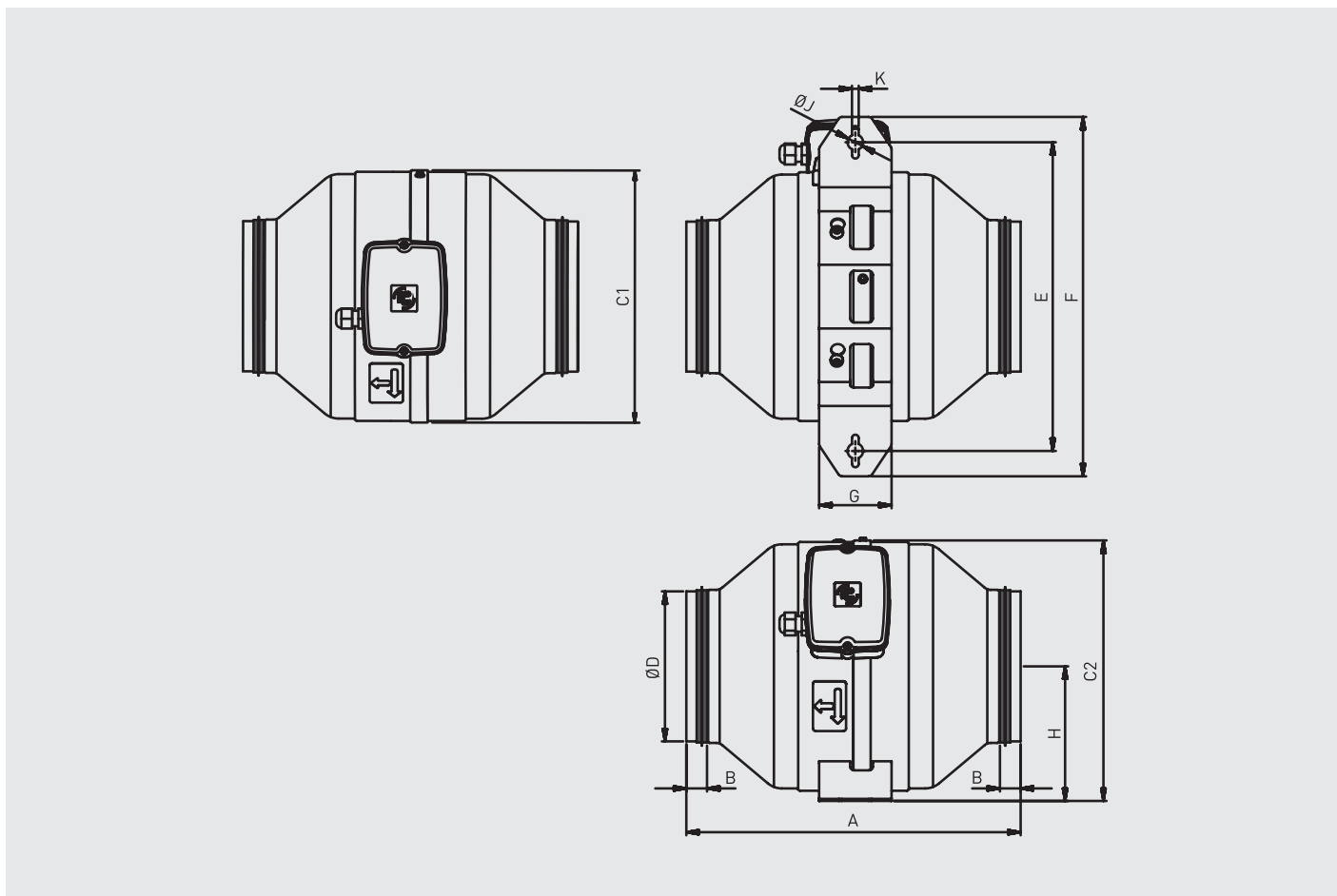

Модель	A	B	C1	C2	ØD	E	F	G	H	ØJ	K
JETLINE-100	276	15	181	190	95	256	306	70	98	15	6,5
JETLINE-125	279	15	206	214	120	265	315	70	111	15	6,5
JETLINE-150	323	20	244	252	145	299	348	70	130	15	6,5
JETLINE-160	323	20	244	252	155	299	348	70	130	15	6,5
JETLINE-200	322	30	273	281	195	320	369	100	144,5	15	6,5

РАБОЧИЕ И АКУСТИЧЕСКИЕ ХАРАКТЕРИСТИКИ

- q_v : расход воздуха в м³/ч и м³/с.
- p_{sf} : статическое давление в Па и мм вод. ст.
- P: потребляемая мощность в Вт.
- SFP: удельная мощность вентилятора в Вт/м³/с (синие кривые).
- Данные приведены в соответствии со стандартом ISO 5801.

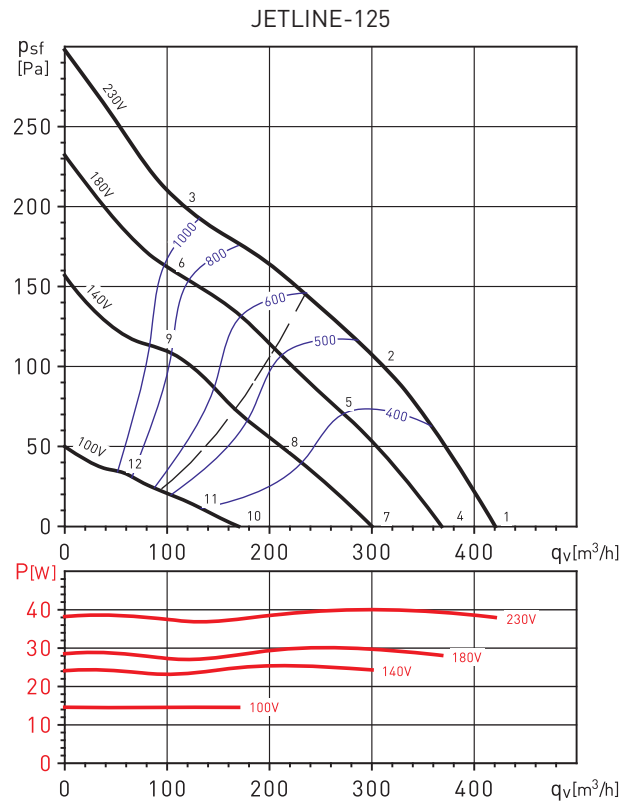
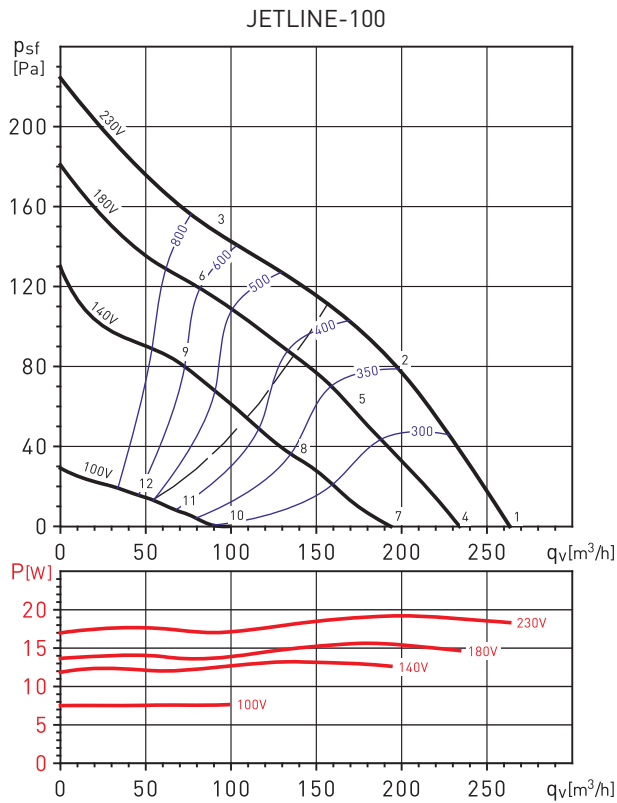

Уровень звуковой мощности (дБ(A))

Рабочая точка	63	125	250	500	1000	2000	4000	8000	LwA	
1	На входе	30	33	44	50	54	51	51	36	58
	На выходе	27	32	45	49	50	49	46	34	55
	К окружению	19	15	23	27	35	34	34	19	40
2	На входе	27	31	42	47	51	48	48	34	55
	На выходе	27	32	44	47	48	46	46	34	53
	К окружению	16	13	21	24	32	31	31	17	37
3	На входе	29	39	51	52	56	51	50	36	60
	На выходе	29	41	53	51	53	49	47	35	58
	К окружению	18	21	30	29	37	34	33	19	41
4	На входе	27	30	41	47	51	48	48	33	55
	На выходе	24	29	42	46	47	46	43	31	53
	К окружению	16	12	20	24	32	31	31	16	37
5	На входе	24	28	39	44	48	45	45	31	52
	На выходе	24	29	41	44	45	43	43	31	50
	К окружению	13	10	18	21	29	28	28	14	33
6	На входе	27	37	49	50	54	49	48	34	57
	На выходе	27	39	51	49	51	47	45	33	56
	К окружению	16	19	28	27	35	32	31	17	38
7	На входе	23	26	37	43	47	44	44	29	51
	На выходе	20	25	38	42	43	42	39	27	48
	К окружению	12	8	16	20	28	27	27	12	32
8	На входе	18	22	33	38	42	39	39	25	47
	На выходе	18	23	35	38	39	37	37	25	45
	К окружению	7	4	12	15	23	22	22	8	28
9	На входе	23	33	45	46	50	45	44	30	53
	На выходе	23	35	47	45	47	43	41	29	52
	К окружению	12	15	24	23	31	28	27	13	34

Уровень звуковой мощности (дБ(A))

Рабочая точка	63	125	250	500	1000	2000	4000	8000	LwA	
1	На входе	41	38	52	63	55	56	52	43	65
	На выходе	29	45	52	61	56	56	54	41	64
	К окружению	31	25	27	37	34	35	33	25	42
2	На входе	40	37	50	58	52	54	51	41	61
	На выходе	28	47	48	58	54	54	54	39	62
	К окружению	30	24	25	32	31	33	32	23	39
3	На входе	43	46	59	63	57	56	53	42	66
	На выходе	31	52	53	61	58	56	57	40	65
	К окружению	33	33	34	37	36	35	34	24	43
4	На входе	39	36	50	61	53	54	50	41	62
	На выходе	27	43	50	59	54	54	52	39	62
	К окружению	29	23	25	35	32	33	31	23	39
5	На входе	37	34	47	55	49	51	48	38	58
	На выходе	25	44	45	55	51	51	51	36	59
	К окружению	27	21	22	29	28	30	29	20	36
6	На входе	41	44	57	61	55	54	51	40	64
	На выходе	29	50	51	59	56	54	55	38	63
	К окружению	31	31	32	35	34	33	32	22	41
7	На входе	34	31	45	56	48	49	45	36	58
	На выходе	22	38	45	54	49	49	47	34	57
	К окружению	24	18	20	30	27	28	26	18	35
8	На входе	32	29	42	50	44	46	43	33	53
	На выходе	20	39	40	50	46	46	46	31	54
	К окружению	22	16	17	24	23	25	24	15	31
9	На входе	37	40	53	57	51	50	47	36	60
	На выходе	25	46	47	55	52	50	51	34	59
	К окружению	27	27	28	31	30	29	28	18	37

РАБОЧИЕ И АКУСТИЧЕСКИЕ ХАРАКТЕРИСТИКИ

- q_v : расход воздуха в м³/ч и м³/с.
- p_{sf} : статическое давление в Па и мм вод. ст.
- P: потребляемая мощность в Вт.
- SFP: удельная мощность вентилятора в Вт/м³/с (синие кривые).
- Данные приведены в соответствии со стандартом ISO 5801.

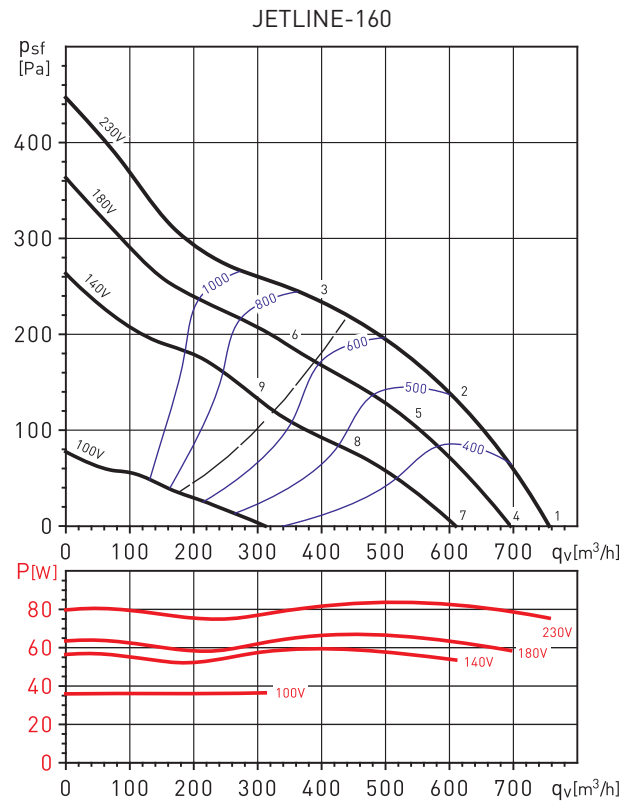
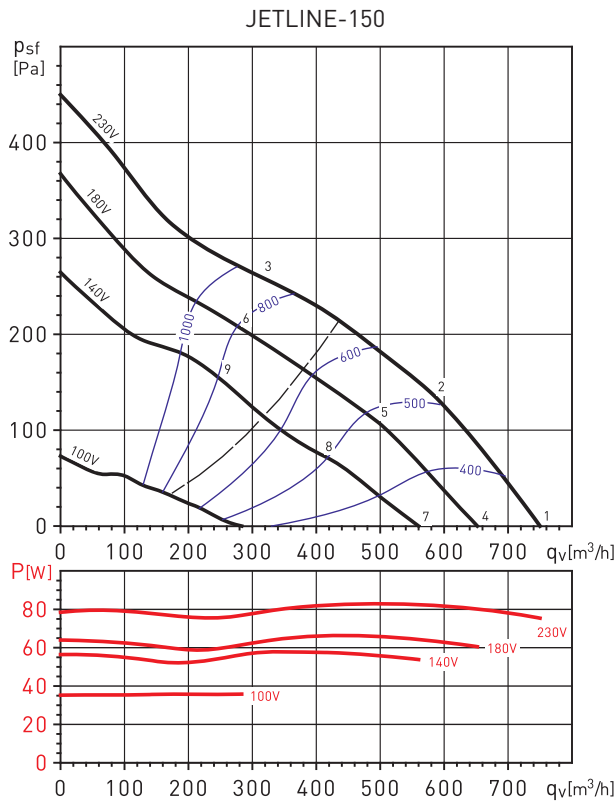

Уровень звуковой мощности (дБ(A))

Рабочая точка	63	125	250	500	1000	2000	4000	8000	LwA	
1	На входе	29	40	58	62	59	61	59	50	67
	На выходе	40	43	57	62	59	59	57	46	66
	К окружению	14	27	34	39	39	41	42	33	47
2	На входе	28	39	58	62	58	60	57	49	66
	На выходе	28	43	56	61	57	58	55	44	65
	К окружению	13	26	34	39	38	40	40	32	46
3	На входе	34	43	53	61	57	60	55	47	65
	На выходе	31	46	55	61	57	58	53	42	65
	К окружению	19	30	29	38	37	40	38	30	45
4	На входе	27	38	56	60	57	59	57	48	65
	На выходе	38	41	55	60	57	57	55	44	65
	К окружению	12	25	32	37	37	39	40	31	45
5	На входе	26	37	56	60	56	58	55	47	65
	На выходе	26	41	54	59	55	56	53	42	63
	К окружению	11	24	32	37	36	38	38	30	44
6	На входе	32	41	51	59	55	58	53	45	64
	На выходе	29	44	53	59	55	56	51	40	63
	К окружению	17	28	27	36	35	38	36	28	43
7	На входе	24	35	53	57	54	56	54	45	62
	На выходе	35	38	52	57	54	54	52	41	61
	К окружению	9	22	29	34	34	36	37	28	42
8	На входе	22	33	52	56	52	54	51	43	61
	На выходе	22	37	50	55	51	52	49	38	59
	К окружению	7	20	28	33	32	34	34	26	40
9	На входе	29	38	48	56	52	55	50	42	61
	На выходе	26	41	50	56	52	53	48	37	60
	К окружению	14	25	24	33	32	35	33	25	40

Уровень звуковой мощности (дБ(A))

Рабочая точка	63	125	250	500	1000	2000	4000	8000	LwA	
1	На входе	38	49	54	63	60	62	64	52	69
	На выходе	39	42	56	63	59	59	60	51	67
	К окружению	24	14	23	35	38	40	47	38	49
2	На входе	36	47	54	62	58	60	60	49	67
	На выходе	44	42	55	62	58	58	57	47	66
	К окружению	22	12	23	34	36	38	43	35	46
3	На входе	38	45	54	61	56	60	57	47	65
	На выходе	45	46	55	61	57	58	55	45	65
	К окружению	24	10	23	33	34	38	40	33	44
4	На входе	36	47	52	61	58	60	62	50	67
	На выходе	37	40	54	61	57	57	58	49	65
	К окружению	22	12	21	33	36	38	45	36	47
5	На входе	34	45	52	60	56	58	58	47	64
	На выходе	42	40	53	60	56	56	55	45	64
	К окружению	20	10	21	32	34	36	41	33	43
6	На входе	36	43	52	59	54	58	55	45	63
	На выходе	43	44	53	59	55	56	53	43	63
	К окружению	22	8	21	31	32	36	38	31	42
7	На входе	34	45	50	59	56	58	60	48	64
	На выходе	35	38	52	59	55	55	56	47	63
	К окружению	20	10	19	31	34	36	43	34	44
8	На входе	30	41	48	56	52	54	54	43	61
	На выходе	38	36	49	56	52	52	51	41	60
	К окружению	16	6	17	28	30	32	37	29	40
9	На входе	32	39	48	55	50	54	51	41	60
	На выходе	39	40	49	55	51	52	49	39	59
	К окружению	18	4	17	27	28	32	34	27	38

РАБОЧИЕ И АКУСТИЧЕСКИЕ ХАРАКТЕРИСТИКИ

- q_v : расход воздуха в $m^3/ч$ и $m^3/с$.
- p_{sf} : статическое давление в Па и мм вод. ст.
- P: потребляемая мощность в Вт.
- SFP: удельная мощность вентилятора в $Вт/m^3/с$ (синие кривые).
- Данные приведены в соответствии со стандартом ISO 5801.

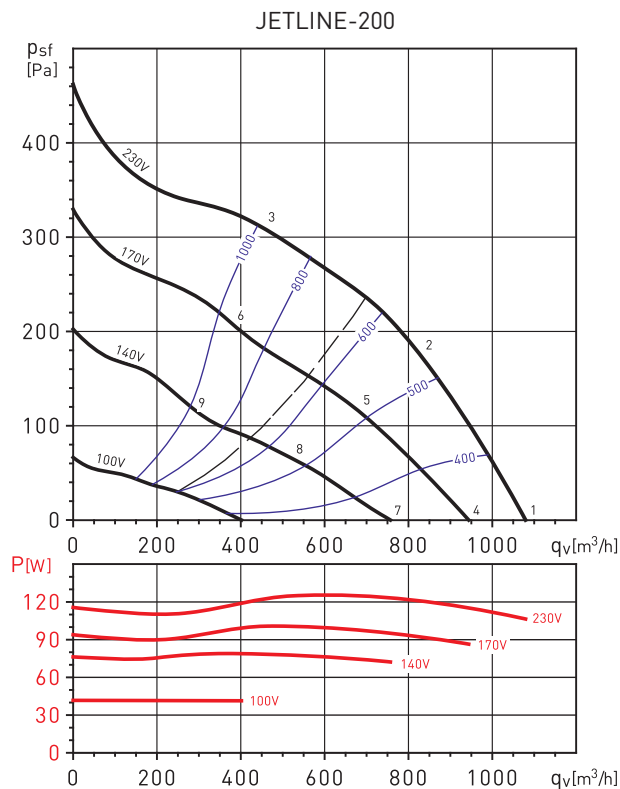

Уровень звуковой мощности (дБ(A))

Рабочая точка		63	125	250	500	1000	2000	4000	8000	LwA
1	На входе	29	44	60	65	65	64	65	60	72
	На выходе	28	45	61	65	64	63	62	56	71
	К окружению	18	36	48	50	50	46	49	42	56
2	На входе	30	40	56	66	68	64	62	57	72
	На выходе	28	44	57	64	65	62	58	53	69
	К окружению	19	33	44	51	53	46	45	39	56
3	На входе	41	51	63	68	70	68	61	54	74
	На выходе	39	55	63	66	67	67	59	51	72
	К окружению	30	44	52	53	54	49	44	36	59
4	На входе	26	41	57	62	63	62	62	57	69
	На выходе	25	42	58	62	62	60	59	53	68
	К окружению	15	33	45	47	47	43	46	40	53
5	На входе	25	36	52	62	64	60	58	52	68
	На выходе	23	40	52	60	61	58	54	48	65
	К окружению	15	28	40	47	49	42	41	35	52
6	На входе	37	47	60	64	66	64	57	50	70
	На выходе	35	51	59	62	63	63	55	47	68
	К окружению	26	40	48	49	50	45	40	32	55
7	На входе	22	36	53	58	58	57	58	53	64
	На выходе	21	37	54	58	57	56	55	48	63
	К окружению	11	29	41	43	43	39	41	35	49
8	На входе	20	30	46	56	58	54	52	47	62
	На выходе	17	34	47	54	55	52	48	43	59
	К окружению	9	23	34	41	43	36	35	29	46
9	На входе	31	42	54	58	60	58	51	44	64
	На выходе	29	45	53	57	57	57	50	41	63
	К окружению	20	34	42	43	45	40	35	26	49