

## Компактные приточные установки ZPE Compact



### Аксессуары:



ZCS-Mini с пультом ARC-121

ZCS-Mini с пультом R001

PS 500

ZSK

ZSA

Компактные приточные установки с возможностью индивидуального подбора электрического нагревателя предназначены для подачи очищенного и подогретого воздуха в небольшие помещения.

- Компактная конструкция (высота от 225 мм)
- Индивидуальный подбор электрического нагревателя
- Корпус из оцинкованной стали
- Толщина изоляции из минеральной ваты 25 мм
- Универсальный монтаж
- Мотор-колесо ZIEHL-ABEGG
- Простое сервисное обслуживание
- Карманный фильтр класса EU5 в комплекте
- Компактный модуль управления с дистанционным пультом R001 или ARC-121 (Опция)



### Компактная конструкция

высота установки от 225 мм



### Надежность работы в холодном климате

возможность индивидуального подбора электрического нагревателя



### Звуко- и теплоизолированный корпус

корпус установки выполнен из оцинкованной стали с изоляцией 25 мм



### Универсальный монтаж

Горизонтальный или вертикальный монтаж установки



### Удобные крепления на корпусе установки

быстрый и простой доступ для сервисного обслуживания



### Современная автоматика

опциональный модуль управления ZCS-Mini с дистанционным пультом с ЖК-дисплеем (R-001) или классическим ARC-121

### Габаритные размеры

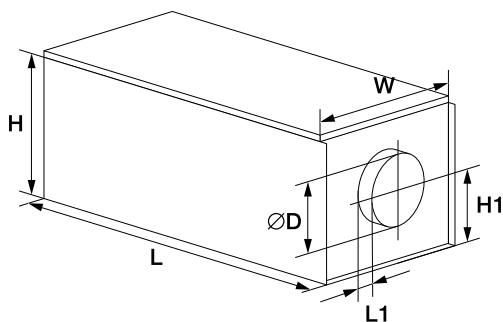

№	Модель	Размеры, мм						Вес, кг
		W	H1	L	L1	H	D	
1	ZPE 500 LI Compact	400	125	792	22	225	125	27
2	ZPE 800 LI Compact	425	175	870	22	345	160	33

### Схема электрических соединений

ZPE 500 LI Compact (230 В, 1 ф)

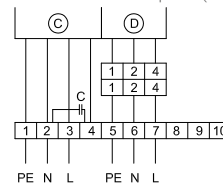

ZPE 800 LI Compact (230 В, 1 ф)

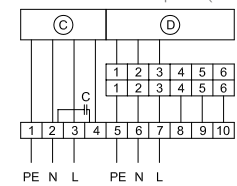

ZPE 500 LI Compact (400 В, 2 ф)

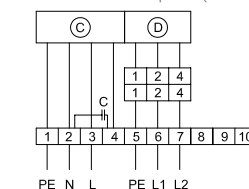

ZPE 800 LI Compact (400 В, 2 ф)

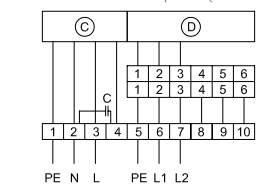

ZPE 800 LI Compact (400 В, 3 ф)

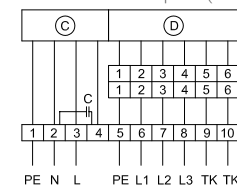

## Компактные приточные установки ZPE Compact

### Технические характеристики

№	Модель	Макс. расход воздуха, м³/ч	Макс. давление, Па	Электрический нагреватель		Вентилятор			Модель шкафа управления
				Напряжение, В/ частота, Гц/ число фаз	Мощность, кВт	Напряжение, В/частота, Гц/ число фаз	Потребляемая мощность, кВт/сила тока, А	Частота вращения, об./мин	
1	ZPE 500 LI Compact + ZEA 500-1,2-1f	407	373	230/50/1	1,2	230/50/1	0,19/0,72	2480	ZCS-mini-3,6/1
1	ZPE 500 LI Compact + ZEA 500-2,0-1f	407	373	230/50/1	2,0	230/50/1	0,19/0,72	2480	ZCS-mini-3,6/1
1	ZPE 500 LI Compact + ZEA 500-5,0-2f	407	373	400/50/2	5,0	230/50/1	0,19/0,72	2480	ZCS-mini-6,4/2
2	ZPE 800 LI Compact + ZEA 800-2,4-1f	711	431	230/50/1	2,4	230/50/1	0,23/1,0	2130	ZCS-mini-3,6/1
2	ZPE 800 LI Compact + ZEA 800-5,0-2f	711	431	400/50/2	5,0	230/50/1	0,23/1,0	2130	ZCS-mini-6,4/2
2	ZPE 800 LI Compact + ZEA 800-9,0-3f	711	431	400/50/3	9,0	230/50/1	0,23/1,0	2130	ZCS-mini-15
2	ZPE 800 LI Compact + ZEA 800-12,0-3f	711	431	400/50/3	12,0	230/50/1	0,23/1,0	2130	ZCS-mini-15

### Аэродинамические характеристики

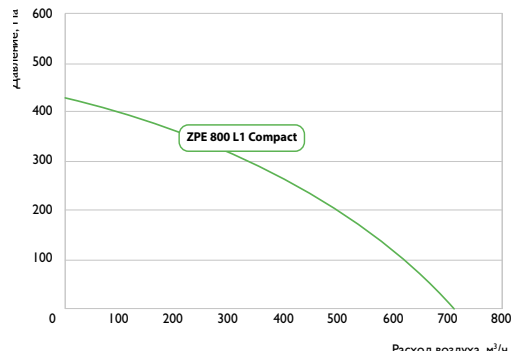
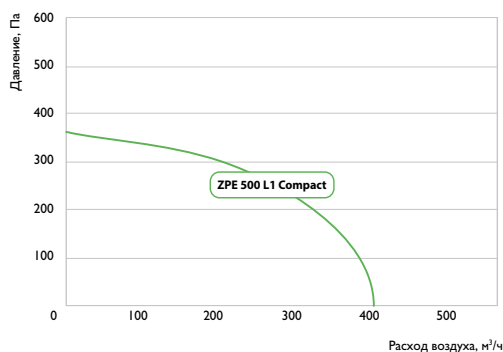

### Подбор электронагревателя

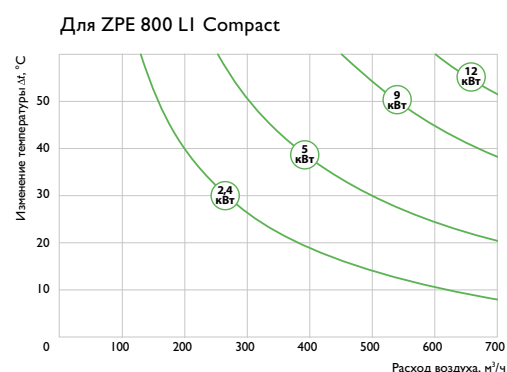
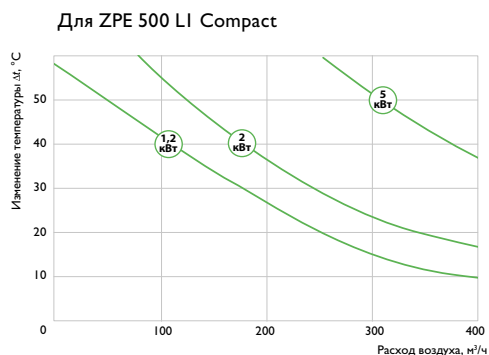

Для подбора электрического нагревателя необходимо знать  $t$  наружного воздуха и  $t$  приточного воздуха. Разница между этими температурами составляет дельту изменения  $t$  воздуха. Используя эти данные и значение расхода воздуха возможно корректно подобрать необходимый электрический нагреватель

#### Уровень звуковой мощности LwA, дБ(A) ZPE 500 LI Compact

LwA, дБ(A)	Общий	В октавных полосах частот:							
		63	125	250	500	1000	2000	4000	8000
Всасывание	69	43	52	61	58	64	63	57	43
К окружению	74	45	53	66	64	68	70	62	48
Нагнетание	48	18	33	45	43	38	32	24	10

#### Уровень звуковой мощности LwA, дБ(A) ZPE 800 LI Compact

LwA, дБ(A)	Общий	В октавных полосах частот:							
		63	125	250	500	1000	2000	4000	8000
Всасывание	65	46	63	60	56	46	49	46	40
К окружению	75	51	62	69	72	60	63	60	55
Нагнетание	54	28	44	47	51	34	31	27	19