



Прямоугольные каналные вентиляторы серии ILB/ILT оснащаются рабочими колесами с загнутыми вперед лопатками. Корпус и рабочее колесо вентилятора изготавливается из оцинкованной листовой стали. Вентиляторы укомплектованы инспекционной крышкой для доступа к электродвигателю и рабочему колесу, что позволяет проводить осмотр и обслуживание внутренних частей вентилятора прямо на месте установки, без его демонтажа.

Электродвигатели:

В зависимости от модели, вентиляторы оснащаются однофазными или трехфазными 4, 6 или 8 полюсными электродвигателями.

Класс защиты IP55, класс изоляции F, со встроенными термоконтактами, с выводами для подключения к внешнему устройству защиты (поставляется отдельно). Вентиляторы комплектуются шариковыми подшипниками не требующими обслуживания.

Параметры электропитания:

1ф - 230 В - 50 Гц

3ф - 400 В - 50 Гц

Все вентиляторы имеют возможность регулирования скорости при помощи автотрансформаторов, а трехфазные модели и при помощи преобразователя частоты.



Простота монтажа

Вентиляторы и комплектующие оснащены стандартными прямоугольными фланцами.



Вынесенная клеммная коробка

Для удобства монтажа и подключения, вентиляторы оборудованы вынесенной клеммной коробкой (класс защиты IP55).



Инспекционная крышка

Упрощает доступ к электродвигателю и рабочему колесу для обслуживания.



Полноценное решение для создания вентиляционной системы

Вентилятор ILB / ILT установлен совместно с фильтром IFL, шумоглушителем IAA, гибкими вставками IAE и электрическим воздушонагревателем IBE.

ТЕХНИЧЕСКИЕ ХАРАКТЕРИСТИКИ

Модель	Номинал. присоед. размеры (мм)	Частота вращения (об/мин)	Макс. потр. мощность (Вт)	Ток (А)	Макс. расход воздуха (м³/ч)	Уровень звук. давления* (дБ(А))	Рабочие температуры (°С)	Вес (кг)	Регулятор скорости	Преобразователь частоты
Однофазные 4-х полюсные электродвигатели (1ф - 230 В - 50 Гц)										
ILB/4-200	400 x 200	1240	240	1,15	1.090	57	-40/+70	15	RMB-1,5	-
ILB/4-225	500 x 250	1130	520	2,45	1.670	56	-40/+70	20	RMB-3,5	-
ILB/4-250	500 x 300	1130	950	4,4	2.350	60	-40/+70	25	RMB-8	-
Однофазные 6-ти полюсные электродвигатели (1ф - 230 В - 50 Гц)										
ILB/6-225	500 x 250	800	200	1	1.080	48	-40/+70	20	RMB-1,5	-
ILB/6-250	500 x 300	800	310	1,5	1.500	49	-40/+70	25	RMB-3,5	-
ILB/6-285	600 x 300	825	660	3,2	2.650	55	-40/+70	32	RMB-3,5	-
ILB/6-315	600 x 350	810	710	3,4	2.780	57	-40/+70	40	RMB-8	-
ILB/6-355	700 x 400	800	1300	6,3	4.070	60	-40/+70	60	RMB-8	-
Трехфазные 4-х полюсные электродвигатели (3ф - 400 В - 50 Гц)										
ILT/4-200	400 x 200	1270	260	0,6	1.150	59	-40/+70	15	RMT-1,5	VFTM TRI 0,37
ILT/4-225	500 x 250	1160	500	1	1.700	58	-40/+70	20	RMT-1,5	VFTM TRI 0,37
ILT/4-250	500 x 300	1170	930	1,8	2.650	62	-40/+70	25	RMT-2,5	VFTM TRI 0,55
ILT/4-285	600 x 300	1070	1260	2,4	3.100	61	-40/+70	32	RMT-5	VFTM TRI 1,1
ILT/4-315	600 x 350	1390	2440	4,6	4.160	68	-40/+70	42	RMT-5	VFTM TRI 2,2
ILT/4-355	700 x 400	1330	5690	9,1	7.760	70	-20/+60	65	RMT-12	VFTM TRI 5,5
ILT/4-400	800 x 500	1350	6350	9,3	7.765	69	-20/+60	80	RMT-12	VFTM TRI 5,5
ILT/4-450	1000 x 500	1360	8360	14,6	8.940	66	-20/+60	100	-	VFTM TRI 7,5
Трехфазные 6-ти полюсные электродвигатели (3ф - 400 В - 50 Гц)										
ILT/6-225	500 x 250	840	220	0,6	1.185	50	-40/+70	20	RMT-1,5	VFTM TRI 0,37
ILT/6-250	500 x 300	800	280	0,6	1.630	51	-40/+70	25	RMT-1,5	VFTM TRI 0,37
ILT/6-285	600 x 300	840	670	1,3	2.700	56	-40/+70	32	RMT-1,5	VFTM TRI 0,37
ILT/6-315	600 x 350	900	710	1,4	2.820	57	-40/+70	40	RMT-2,5	VFTM TRI 0,55
ILT/6-355	700 x 400	875	1380	3	4.200	61	-40/+70	65	RMT-5	VFTM TRI 1,5
ILT/6-400	800 x 500	950	3000	6,4	7.400	66	-20/+60	80	RMT-8	VFTM TRI 3
ILT/6-450	1000 x 500	900	5350	10	10.850	67	-20/+40	100	RMT-12	VFTM TRI 5,5
Трехфазные 8-ми полюсные электродвигатели (3ф - 400 В - 50 Гц)										
ILT/8-355	700 x 400	660	614	1,4	3.030	52	-40/+70	65	RMT-2,5	VFTM TRI 0,37
ILT/8-400	800 x 500	700	1340	3,7	5.350	59	-20/+70	80	RMT-5	VFTM TRI 2,2
ILT/8-450	1000 x 500	675	2380	4,5	8.000	61	-20/+70	100	RMT-8	VFTM TRI 2,2

* Уровень звукового давления измерен на расстоянии 1 м от вентилятора, в свободном пространстве.

РАЗМЕРЫ (мм)

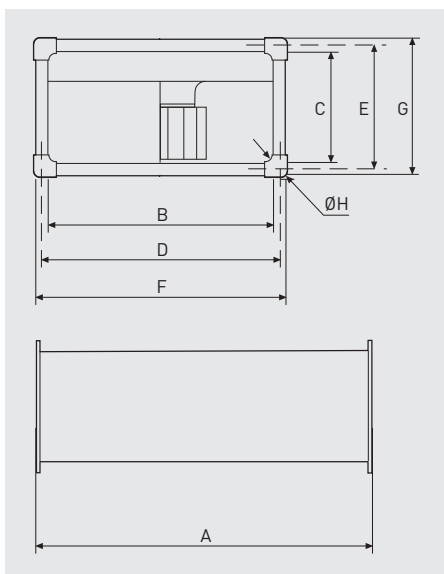

Модель	A	B	C	D	E	F	G	ØH
200	505	400	198	420	220	440	240	9
225	535	500	248	520	270	540	290	9
250	565	500	298	520	320	540	340	9
285	645	600	298	620	320	640	340	9
315	725	600	348	620	370	640	390	9
355	785	700	398	720	420	740	440	9
400	885	800	498	820	520	840	540	9
450	985	1000	498	1020	520	1040	540	9

АКУСТИЧЕСКИЕ ХАРАКТЕРИСТИКИ

На графиках рабочих характеристик вентиляторов показаны уровни звукового давления (дБ(A)), измеренные на расстоянии 1 м от вентилятора, в свободном пространстве.

В таблицах приведены значения уровней звуковой мощности (дБ(A)) в четырех рабочих точках вентилятора (точка А - при максимальном расходе воздуха).

ILB/4-200		63	125	250	500	1.000	2.000	4.000	8.000
К входу	A	50	61	65	70	71	67	62	54
	B	50	61	65	70	71	67	62	54
	C	46	57	61	66	67	63	58	50
	D	41	52	56	61	62	58	53	45
К выходу	A	46	61	64	70	76	72	70	63
	B	46	61	64	70	76	72	70	63
	C	43	58	61	67	73	69	67	60
	D	39	54	57	63	69	65	63	56
К окружению	A	50	54	56	58	63	63	58	48
	B	49	53	55	57	62	62	57	47
	C	46	50	52	54	59	59	54	44
	D	41	45	47	49	54	54	49	39

ILT/4-200		63	125	250	500	1.000	2.000	4.000	8.000
К входу	A	52	63	67	72	73	69	64	56
	B	50	61	65	70	71	67	62	54
	C	46	57	61	66	67	63	58	50
	D	41	52	56	61	62	58	53	45
К выходу	A	48	63	66	72	78	74	72	65
	B	46	61	64	70	76	72	70	63
	C	43	58	61	67	73	69	67	60
	D	39	54	57	63	69	65	63	56
К окружению	A	52	56	58	60	65	65	60	50
	B	50	54	56	58	63	63	58	48
	C	46	50	52	54	59	59	54	44
	D	41	45	47	49	54	54	49	39

ILB/4-225		63	125	250	500	1.000	2.000	4.000	8.000
К входу	A	51	63	66	71	72	69	64	55
	B	52	64	67	72	73	70	65	56
	C	49	61	64	69	70	67	62	53
	D	45	57	60	65	66	63	58	49
К выходу	A	47	62	65	71	76	73	71	64
	B	48	63	66	72	77	74	72	65
	C	46	61	64	70	75	72	70	63
	D	42	57	60	66	71	68	66	59
К окружению	A	51	56	57	59	62	62	57	47
	B	52	57	58	60	63	63	58	48
	C	49	54	55	57	60	60	55	45
	D	44	49	50	52	55	55	50	40

ILT/4-225		63	125	250	500	1.000	2.000	4.000	8.000
К входу	A	52	64	67	72	73	70	65	56
	B	51	63	66	71	72	69	64	55
	C	48	60	63	68	69	66	61	52
	D	44	56	59	64	65	62	57	48
К выходу	A	48	63	66	72	77	74	72	65
	B	48	63	66	72	77	74	72	65
	C	45	60	63	69	74	71	69	62
	D	42	57	60	66	71	68	66	59
К окружению	A	52	57	58	60	63	63	58	48
	B	51	56	57	59	62	62	57	47
	C	48	53	54	56	59	59	54	44
	D	44	49	50	52	55	55	50	40

ILB/4-250		63	125	250	500	1.000	2.000	4.000	8.000
К входу	A	55	67	69	74	75	74	69	60
	B	55	67	69	74	75	74	69	60
	C	53	65	67	72	73	72	67	58
	D	49	61	63	68	69	68	63	54
К выходу	A	51	66	68	76	79	78	75	68
	B	52	67	69	77	80	79	76	69
	C	50	65	67	75	78	77	74	67
	D	46	61	63	71	74	73	70	63
К окружению	A	56	61	61	64	65	64	60	51
	B	56	61	61	64	65	64	60	51
	C	54	59	59	62	63	62	58	49
	D	49	54	54	57	58	57	53	44

ILT/4-250		63	125	250	500	1.000	2.000	4.000	8.000
К входу	A	58	70	72	77	78	77	72	63
	B	57	69	71	76	77	76	71	62
	C	54	66	68	73	74	73	68	59
	D	49	61	63	68	69	68	63	54
К выходу	A	54	69	71	79	82	81	78	71
	B	53	68	70	78	81	80	77	70
	C	51	66	68	76	79	78	75	68
	D	47	62	64	72	75	74	71	64
К окружению	A	58	63	63	66	67	66	62	53
	B	57	62	62	65	66	65	61	52
	C	54	59	59	62	63	62	58	49
	D	49	54	54	57	58	57	53	44

ILT/4-285		63	125	250	500	1.000	2.000	4.000	8.000
К входу	A	58	70	72	76	77	77	73	68
	B	59	71	73	77	78	78	74	69
	C	58	70	72	76	77	77	73	68
	D	54	66	68	72	73	73	69	64
К выходу	A	54	69	71	80	82	81	78	71
	B	56	71	73	82	84	83	80	73
	C	55	70	72	81	83	82	79	72
	D	51	66	68	77	79	78	75	68
К окружению	A	58	65	65	66	62	62	60	57
	B	59	66	66	67	63	63	61	58
	C	58	65	65	66	62	62	60	57
	D	53	60	60	61	57	57	55	52

ILT/4-315		63	125	250	500	1.000	2.000	4.000	8.000
К входу	A	65	77	79	83	84	84	80	75
	B	63	75	77	81	82	82	78	73
	C	60	72	74	78	79	79	75	70
	D	54	66	68	72	73	73	69	64
К выходу	A	61	76	78	87	89	88	85	78
	B	60	75	77	86	88	87	84	77
	C	57	72	74	83	85	84	81	74
	D	52	67	69	78	80	79	76	69
К окружению	A	65	72	72	73	69	69	67	64
	B	63	70	70	71	67	67	65	62
	C	60	67	67	68	64	64	62	59
	D	55	62	62	63	59	59	57	54

АКУСТИЧЕСКИЕ ХАРАКТЕРИСТИКИ

На графиках рабочих характеристик вентиляторов показаны уровни звукового давления (дБ(A)), измеренные на расстоянии 1 м от вентилятора, в свободном пространстве.

В таблицах приведены значения уровней звуковой мощности (дБ(A)) в четырех рабочих точках вентилятора (точка А - при максимальном расходе воздуха).

ILT/4-355		63	125	250	500	1.000	2.000	4.000	8.000
К входу	A	66	78	83	86	89	90	87	83
	B	65	77	80	82	85	85	83	79
	C	64	77	75	78	81	80	78	73
	D	65	77	79	81	84	84	82	78
К выходу	A	71	79	85	90	94	93	90	85
	B	67	78	81	86	91	89	86	81
	C	62	75	75	81	86	83	81	74
	D	66	77	80	85	90	88	85	80
К окружению	A	66	71	71	72	74	76	73	68
	B	65	70	68	68	70	71	69	64
	C	64	70	63	64	66	66	64	58
	D	65	70	67	67	69	70	68	63

ILT/4-400		63	125	250	500	1.000	2.000	4.000	8.000
К входу	A	68	78	80	82	89	88	85	80
	B	67	77	77	79	86	84	81	76
	C	64	74	75	77	84	82	79	74
К выходу	A	78	82	85	89	93	91	87	82
	B	72	78	80	85	90	87	83	77
	C	71	76	78	83	87	85	81	75
К окружению	A	63	68	68	71	74	73	70	70
	B	62	67	65	68	71	69	66	66
	C	58	63	62	65	68	67	64	64

ILT/4-450		63	125	250	500	1.000	2.000	4.000	8.000
К входу	A	78	77	80	81	88	86	82	77
	B	78	77	78	80	87	85	81	76
К выходу	A	77	80	84	89	94	93	87	81
	B	76	79	83	88	93	92	86	80
К окружению	A	70	68	67	62	71	69	64	60
	B	70	68	65	61	70	68	63	59

ILB/6-225		63	125	250	500	1.000	2.000	4.000	8.000
К входу	A	46	54	57	62	63	60	55	43
	B	47	55	58	63	64	61	56	44
	C	44	52	55	60	61	58	53	41
	D	39	47	50	55	56	53	48	36
К выходу	A	40	53	56	62	67	64	62	53
	B	41	54	57	63	68	65	63	54
	C	38	51	54	60	65	62	60	51
	D	34	47	50	56	61	58	56	47
К окружению	A	46	47	48	50	53	53	48	35
	B	46	47	48	50	53	53	48	35
	C	43	44	45	47	50	50	45	32
	D	39	40	41	43	46	46	41	28

ILT/6-225		63	125	250	500	1.000	2.000	4.000	8.000
К входу	A	48	56	59	64	65	62	57	45
	B	46	54	57	62	63	60	55	43
	C	44	52	55	60	61	58	53	41
	D	39	47	50	55	56	53	48	36
К выходу	A	41	54	57	63	68	65	63	54
	B	40	53	56	62	67	64	62	53
	C	38	51	54	60	65	62	60	51
	D	34	47	50	56	61	58	56	47
К окружению	A	48	49	50	52	55	55	50	37
	B	46	47	48	50	53	53	48	35
	C	43	44	45	47	50	50	45	32
	D	39	40	41	43	46	46	41	28

ILB/6-250		63	125	250	500	1.000	2.000	4.000	8.000
К входу	A	49	57	59	64	65	64	59	47
	B	50	58	60	65	66	65	60	48
	C	47	55	57	62	63	62	57	45
	D	43	51	53	58	59	58	53	41
К выходу	A	43	56	58	66	69	68	65	56
	B	44	57	59	67	70	69	66	57
	C	42	55	57	65	68	67	64	55
	D	38	51	53	61	64	63	60	51
К окружению	A	49	50	50	53	53	53	49	37
	B	50	51	51	54	54	54	50	38
	C	48	49	49	52	52	52	48	36
	D	43	44	44	47	47	47	43	31

ILT/6-250		63	125	250	500	1.000	2.000	4.000	8.000
К входу	A	51	59	61	66	67	66	61	49
	B	50	58	60	65	66	65	60	48
	C	47	55	57	62	63	62	57	45
	D	43	51	53	58	59	58	53	41
К выходу	A	44	57	59	67	70	69	66	57
	B	44	57	59	67	70	69	66	57
	C	42	55	57	65	68	67	64	55
	D	38	51	53	61	64	63	60	51
К окружению	A	51	52	52	55	55	55	51	39
	B	50	51	51	54	54	54	50	38
	C	48	49	49	52	52	52	48	36
	D	43	44	44	47	47	47	43	31

ILB/6-285		63	125	250	500	1.000	2.000	4.000	8.000
К входу	A	54	64	66	70	71	71	67	60
	B	54	64	66	70	71	71	67	60
	C	51	61	63	67	68	68	64	57
	D	46	56	58	62	63	63	59	52
К выходу	A	50	63	65	74	76	75	72	63
	B	50	63	65	74	76	75	72	63
	C	47	60	62	71	73	72	69	60
	D	43	56	58	67	69	68	65	56
К окружению	A	54	58	59	60	56	56	54	49
	B	54	58	59	60	56	56	54	49
	C	51	55	56	57	53	53	51	46
	D	46	50	51	52	48	48	46	41

ILT/6-285		63	125	250	500	1.000	2.000	4.000	8.000
К входу	A	55	65	67	71	72	72	68	61
	B	54	64	66	70	71	71	67	60
	C	51	61	63	67	68	68	64	57
	D	45	55	57	61	62	62	58	51
К выходу	A	51	64	66	75	77	76	73	64
	B	51	64	66	75	77	76	73	64
	C	47	60	62	71	73	72	69	60
	D	43	56	58	67	69	68	65	56
К окружению	A	55	59	60	61	57	57	55	50
	B	54	58	59	60	56	56	54	49
	C	51	55	56	57	53	53	51	46
	D	46	50	51	52	48	48	46	41

АКУСТИЧЕСКИЕ ХАРАКТЕРИСТИКИ

На графиках рабочих характеристик вентиляторов показаны уровни звукового давления (дБ(A)), измеренные на расстоянии 1 м от вентилятора, в свободном пространстве.

В таблицах приведены значения уровней звуковой мощности (дБ(A)) в четырех рабочих точках вентилятора (точка А - при максимальном расходе воздуха).

ILB/6-315		63	125	250	500	1.000	2.000	4.000	8.000
К входу	A	56	66	68	72	73	73	69	62
	B	55	65	67	71	72	72	68	61
	C	52	62	64	68	69	69	65	58
	D	52	62	64	68	69	69	65	58
К выходу	A	52	65	67	76	78	77	74	65
	B	51	64	66	75	77	76	73	64
	C	48	61	63	72	74	73	70	61
	D	44	57	59	68	70	69	66	57
К окружению	A	56	60	61	62	58	58	56	51
	B	55	59	60	61	57	57	55	50
	C	52	56	57	58	54	54	52	47
	D	47	51	52	53	49	49	47	42

ILT/6-315		63	125	250	500	1.000	2.000	4.000	8.000
К входу	A	56	66	68	72	73	73	69	62
	B	55	65	67	71	72	72	68	61
	C	51	61	63	67	68	68	64	57
	D	46	56	58	62	63	63	59	52
К выходу	A	52	65	67	76	78	77	74	65
	B	51	64	66	75	77	76	73	64
	C	48	61	63	72	74	73	70	61
	D	44	57	59	68	70	69	66	57
К окружению	A	56	60	61	62	58	58	56	51
	B	55	59	60	61	57	57	55	50
	C	52	56	57	58	54	54	52	47
	D	47	51	52	53	49	49	47	42

ILB/6-355		63	125	250	500	1.000	2.000	4.000	8.000
К входу	A	60	69	72	76	77	77	73	67
	B	59	68	71	75	76	76	72	66
	C	56	65	68	72	73	73	69	63
	D	50	59	62	66	67	67	63	57
К выходу	A	58	70	73	81	83	82	79	71
	B	57	69	72	80	82	81	78	70
	C	54	66	69	77	79	78	75	67
	D	49	61	64	72	74	73	70	62
К окружению	A	58	63	65	64	61	60	58	55
	B	57	62	64	63	60	59	57	54
	C	54	59	61	60	57	56	54	51
	D	48	53	55	54	51	50	48	45

ILT/6-355		63	125	250	500	1.000	2.000	4.000	8.000
К входу	A	61	70	73	77	78	78	74	68
	B	59	68	71	75	76	76	72	66
	C	56	65	68	72	73	73	69	63
	D	50	59	62	66	67	67	63	57
К выходу	A	58	70	73	81	83	82	79	71
	B	57	69	72	80	82	81	78	70
	C	54	66	69	77	79	78	75	67
	D	49	61	64	72	74	73	70	62
К окружению	A	59	64	66	65	62	61	59	56
	B	57	62	64	63	60	59	57	54
	C	54	59	61	60	57	56	54	51
	D	48	53	55	54	51	50	48	45

ILT/6-400		63	125	250	500	1.000	2.000	4.000	8.000
К входу	A	70	75	79	83	86	85	81	75
	B	68	73	77	81	84	83	79	73
	C	64	69	73	77	80	79	75	69
	D	58	63	67	71	74	73	69	63
К выходу	A	69	76	81	88	90	89	85	77
	B	68	75	80	87	89	88	84	76
	C	64	71	76	83	85	84	80	72
	D	59	66	71	78	80	79	75	67
К окружению	A	66	68	70	71	69	67	64	62
	B	64	66	68	69	67	65	62	60
	C	64	66	68	69	67	65	62	60
	D	54	56	58	59	57	55	52	50

ILT/6-450		63	125	250	500	1.000	2.000	4.000	8.000
К входу	A	74	76	81	85	88	87	83	77
	B	73	75	80	84	87	86	82	76
	C	70	72	77	81	84	83	79	73
	D	64	66	71	75	78	77	73	67
К выходу	A	75	79	85	91	93	92	87	80
	B	74	78	84	90	92	91	86	79
	C	71	75	81	87	89	88	83	76
	D	66	70	76	82	84	83	78	71
К окружению	A	68	69	72	73	70	67	65	63
	B	67	68	71	72	69	66	64	62
	C	64	65	68	69	66	63	61	59
	D	58	59	62	63	60	57	55	53

ILT/8-355		63	125	250	500	1.000	2.000	4.000	8.000
К входу	A	54	61	64	68	69	69	65	56
	B	53	60	63	67	68	68	64	55
	C	50	57	60	64	65	65	61	52
	D	45	52	55	59	60	60	56	47
К выходу	A	50	61	64	72	74	73	70	60
	B	50	61	64	72	74	73	70	60
	C	47	58	61	69	71	70	67	57
	D	42	53	56	64	66	65	62	52
К окружению	A	52	54	57	56	53	52	50	44
	B	51	53	56	55	52	51	49	43
	C	48	50	53	52	49	48	46	40
	D	43	45	48	47	44	43	41	35

ILT/8-400		63	125	250	500	1.000	2.000	4.000	8.000
К входу	A	64	67	71	75	78	77	73	64
	B	62	65	69	73	76	75	71	62
	C	50	57	60	64	65	65	61	52
	D	53	56	60	64	67	66	62	53
К выходу	A	63	69	74	81	83	82	78	69
	B	61	67	72	79	81	80	76	67
	C	58	64	69	76	78	77	73	64
	D	52	58	63	70	72	71	67	58
К окружению	A	61	61	63	64	62	60	57	52
	B	59	59	61	62	60	58	55	50
	C	55	55	57	58	56	54	51	46
	D	49	49	51	52	50	48	45	40

АКУСТИЧЕСКИЕ ХАРАКТЕРИСТИКИ

На графиках рабочих характеристик вентиляторов показаны уровни звукового давления (дБ(A)), измеренные на расстоянии 1 м от вентилятора, в свободном пространстве.

В таблицах приведены значения уровней звуковой мощности (дБ(A)) в четырех рабочих точках вентилятора (точка А - при максимальном расходе воздуха).

ILT/8-450		63	125	250	500	1.000	2.000	4.000	8.000
К входу	A	70	71	75	79	82	81	77	68
	B	68	69	73	77	80	79	75	66
	C	65	66	70	74	77	76	72	63
	D	59	60	64	68	71	70	66	57
К выходу	A	69	72	78	84	86	85	80	72
	B	69	72	78	84	86	85	80	72
	C	65	68	74	80	82	81	76	68
	D	59	62	68	74	76	75	70	62
К окружению	A	64	64	66	66	64	61	59	54
	B	63	63	65	65	63	60	58	53
	C	59	59	61	61	59	56	54	49
	D	53	53	55	55	53	50	48	43

РАБОЧИЕ ХАРАКТЕРИСТИКИ

– q_v : расход воздуха в м³/ч и м³/с.

– p_{sf} : статическое давление в Па и мм вод. ст.

– Данные приведены: в соответствии со стандартами: ISO 5801 и AMCA 210-99.

при температуре сухого воздуха 20°C и атмосферном давлении 760 мм рт. ст.

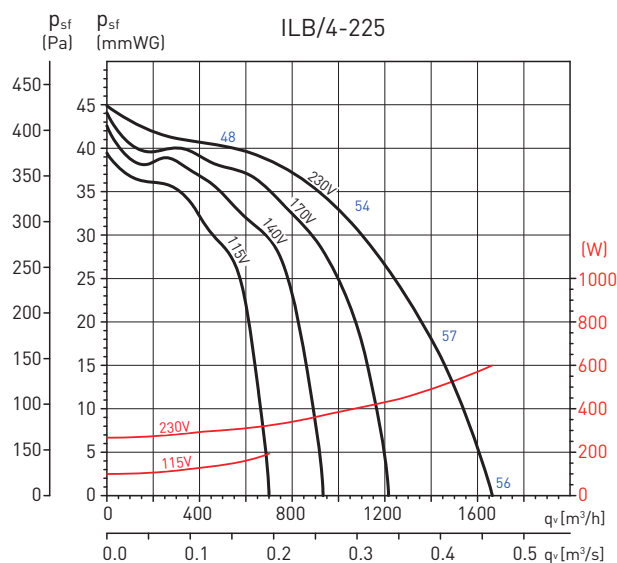
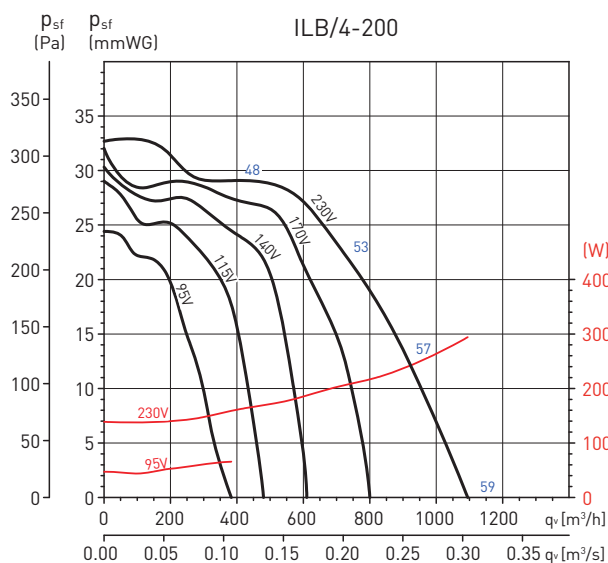

РАБОЧИЕ ХАРАКТЕРИСТИКИ

- q_v : расход воздуха в м³/ч и м³/с.
- p_{sf} : статическое давление в Па и мм вод. ст.
- Данные приведены: в соответствии со стандартами: ISO 5801 и AMCA 210-99.
при температуре сухого воздуха 20°C и атмосферном давлении 760 мм рт. ст.

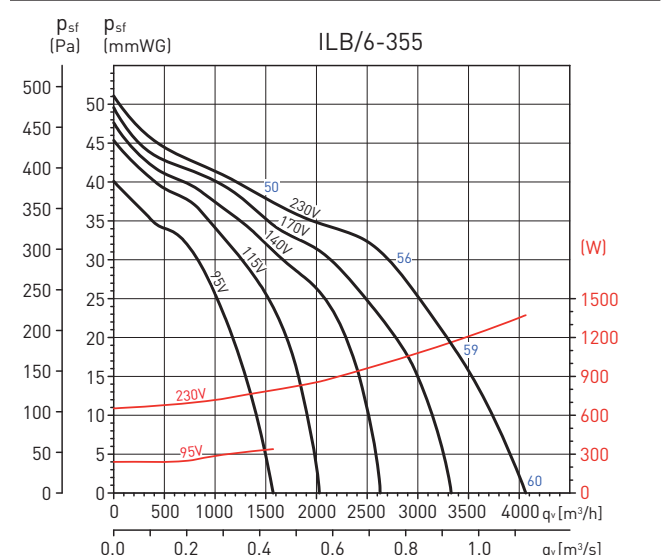
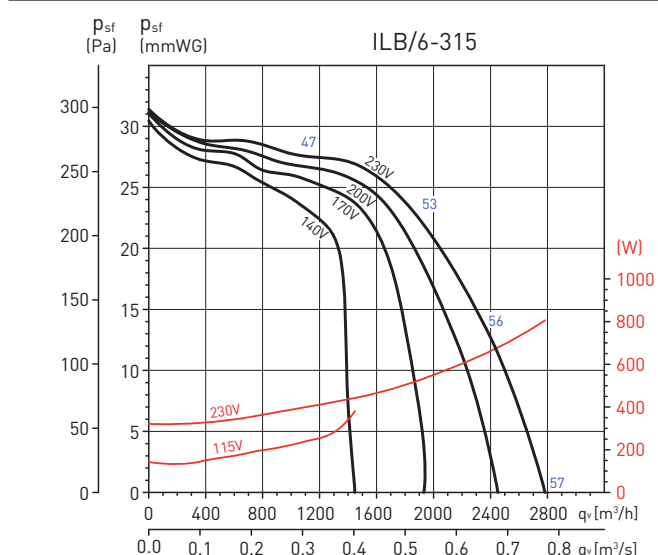
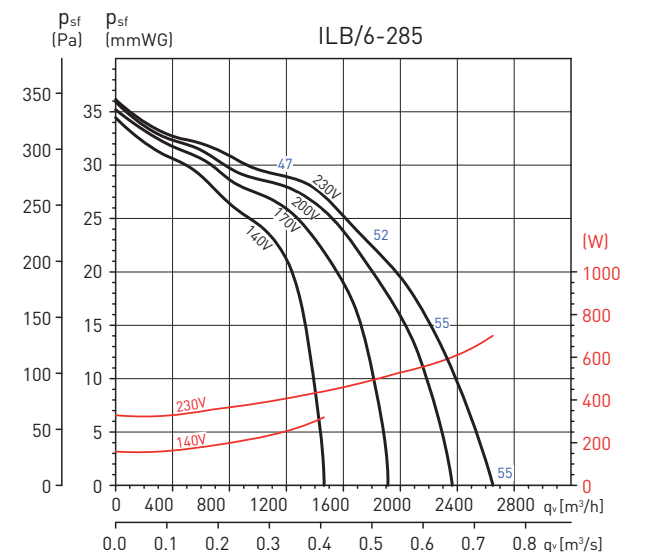
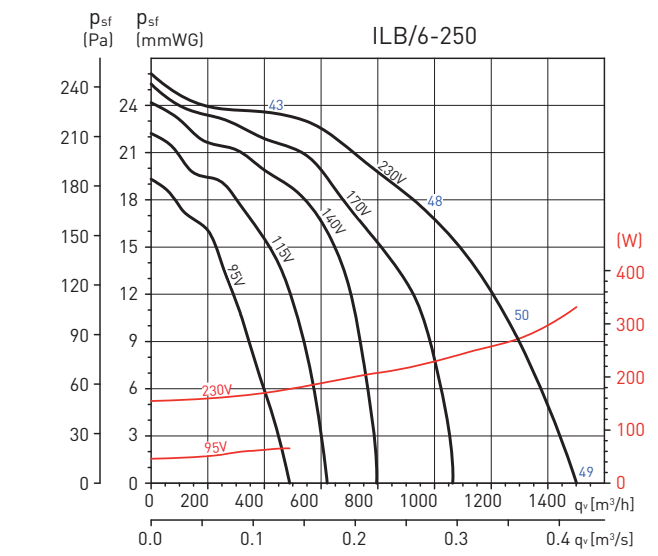
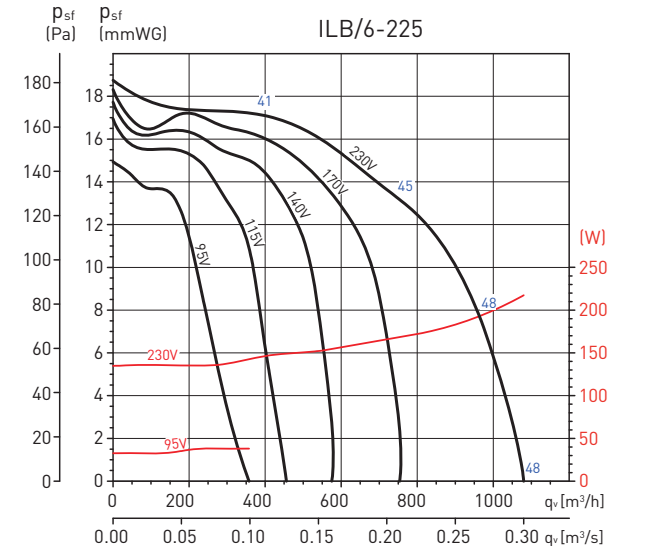
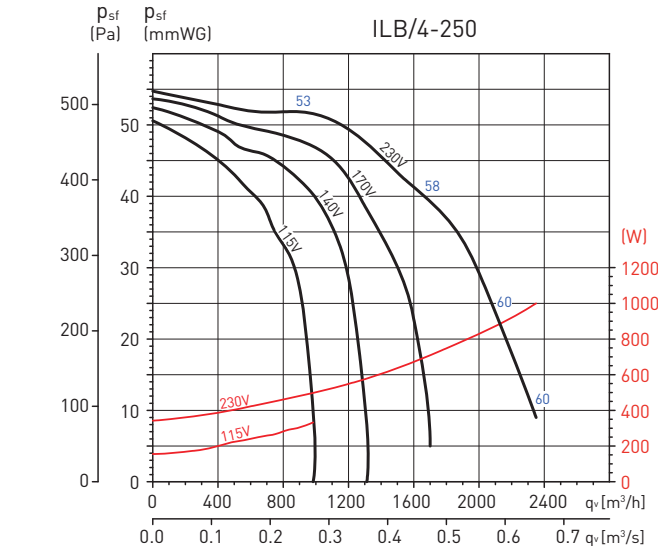

Графические характеристики для разных скоростей вращения вентиляторов получены при использовании автотрансформаторов серий RMB-RMT.

РАБОЧИЕ ХАРАКТЕРИСТИКИ

- q_v : расход воздуха в м³/ч и м³/с.
- p_{st} : статическое давление в Па и мм вод. ст.
- Данные приведены: в соответствии со стандартами: ISO 5801 и AMCA 210-99.
при температуре сухого воздуха 20°C и атмосферном давлении 760 мм рт. ст.

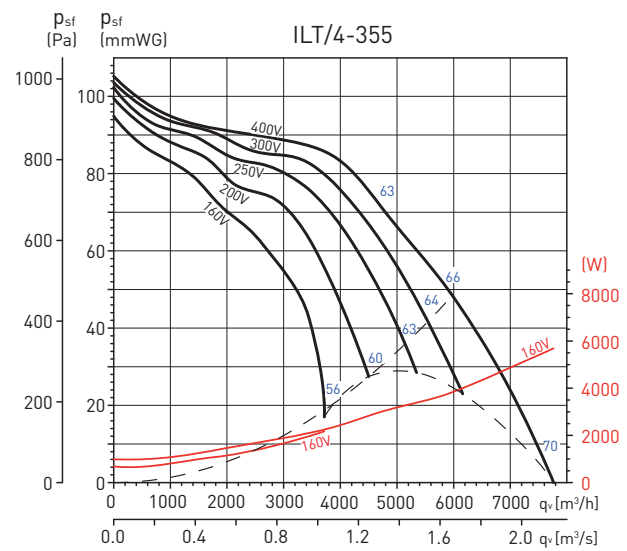
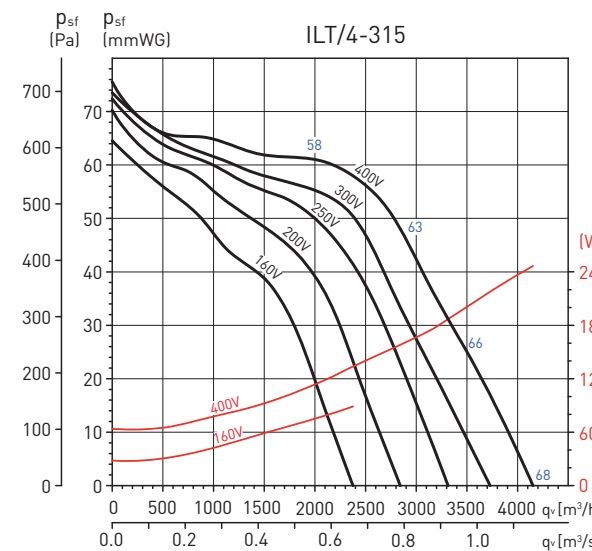
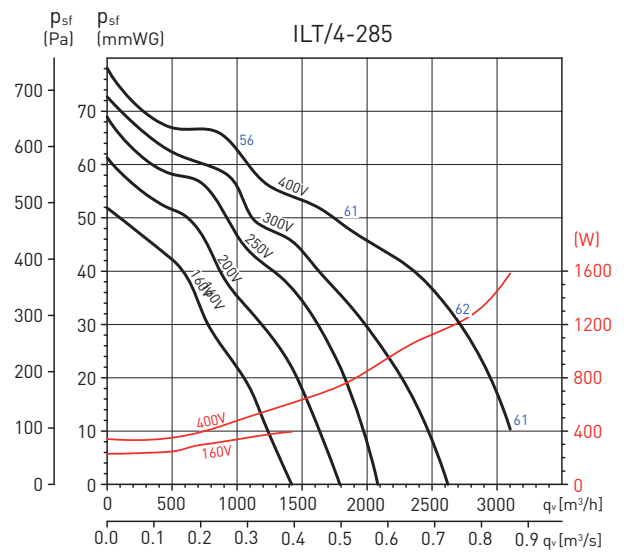
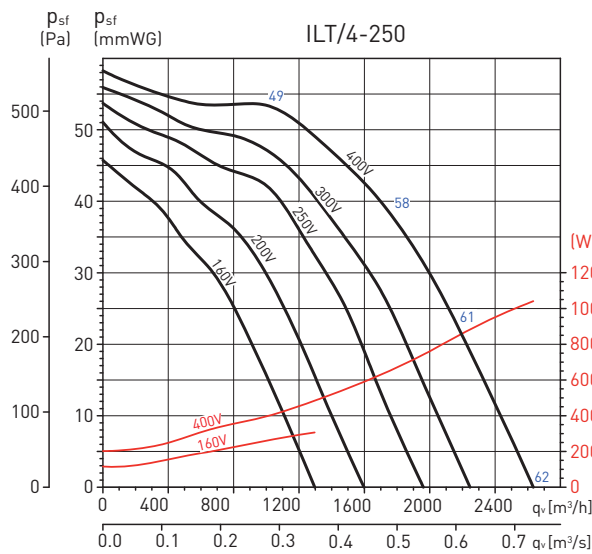
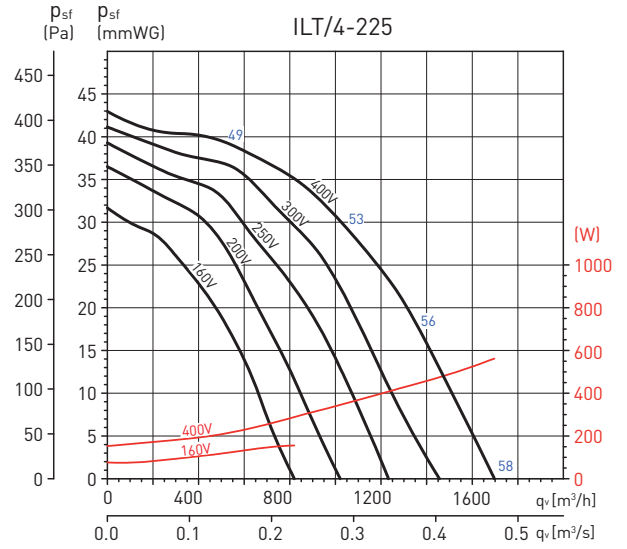
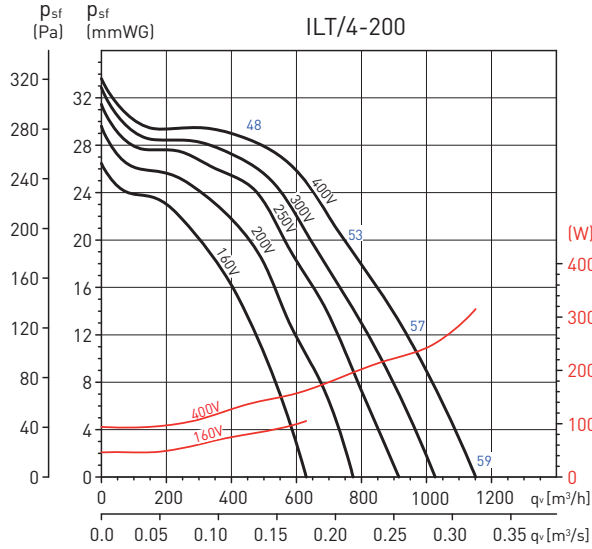

Графические характеристики для разных скоростей вращения вентиляторов получены при использовании автотрансформаторов серий RMB-RMT.

РАБОЧИЕ ХАРАКТЕРИСТИКИ

- q_v : расход воздуха в м³/ч и м³/с.
- p_{sf} : статическое давление в Па и мм вод. ст.
- Данные приведены: в соответствии со стандартами: ISO 5801 и AMCA 210-99.
при температуре сухого воздуха 20°C и атмосферном давлении 760 мм рт. ст.

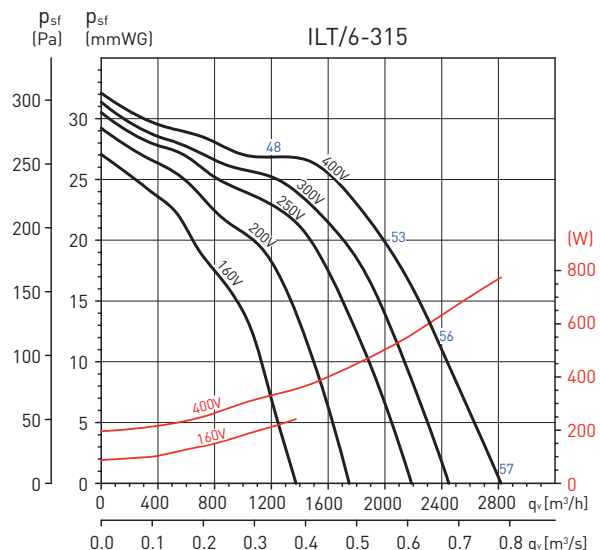
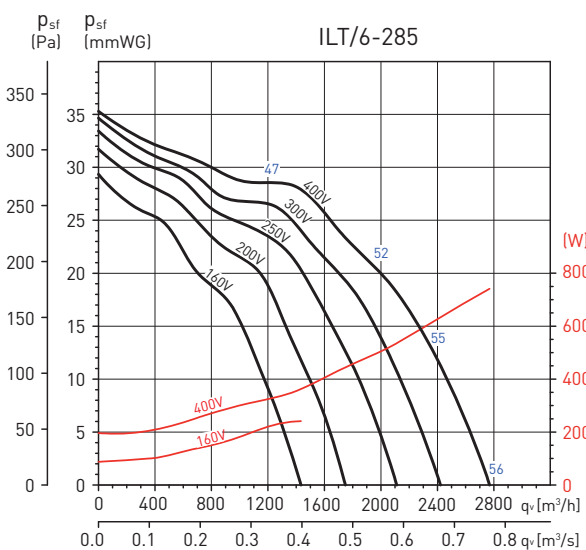
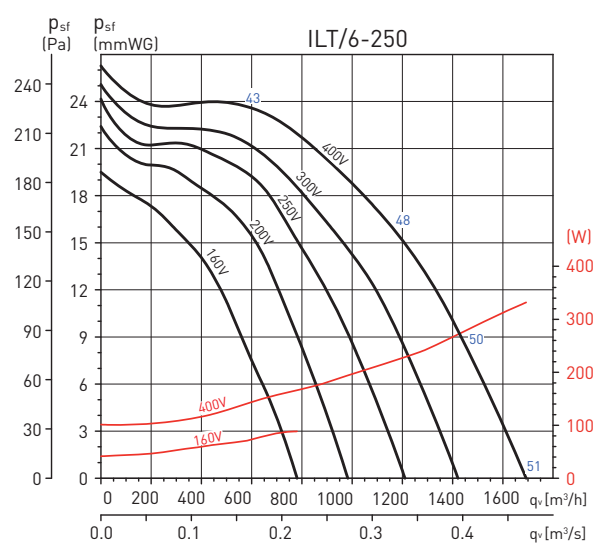
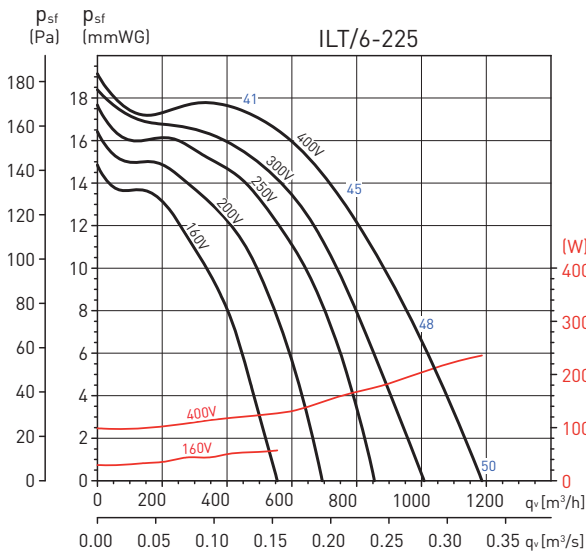
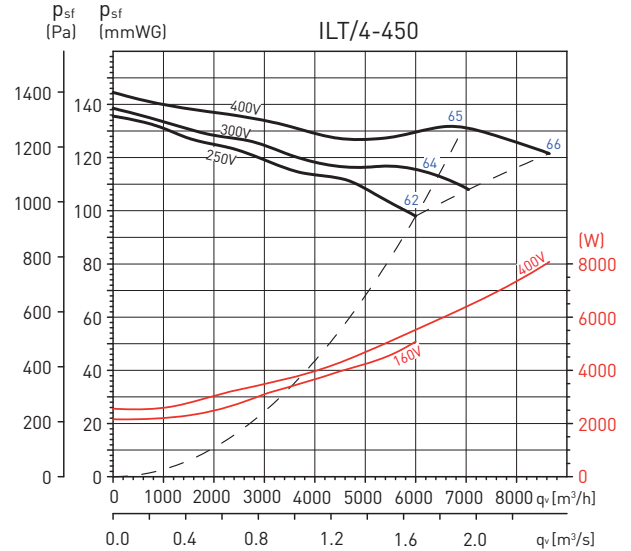
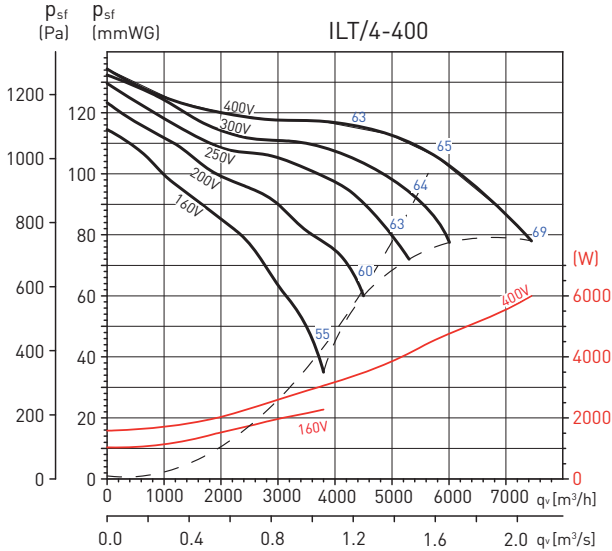

Графические характеристики для разных скоростей вращения вентиляторов получены при использовании автотрансформаторов серий RMB-RMT.

РАБОЧИЕ ХАРАКТЕРИСТИКИ

- q_v : расход воздуха в м³/ч и м³/с.
- p_{sf} : статическое давление в Па и мм вод. ст.
- Данные приведены: в соответствии со стандартами: ISO 5801 и AMCA 210-99.
при температуре сухого воздуха 20°C и атмосферном давлении 760 мм рт. ст.

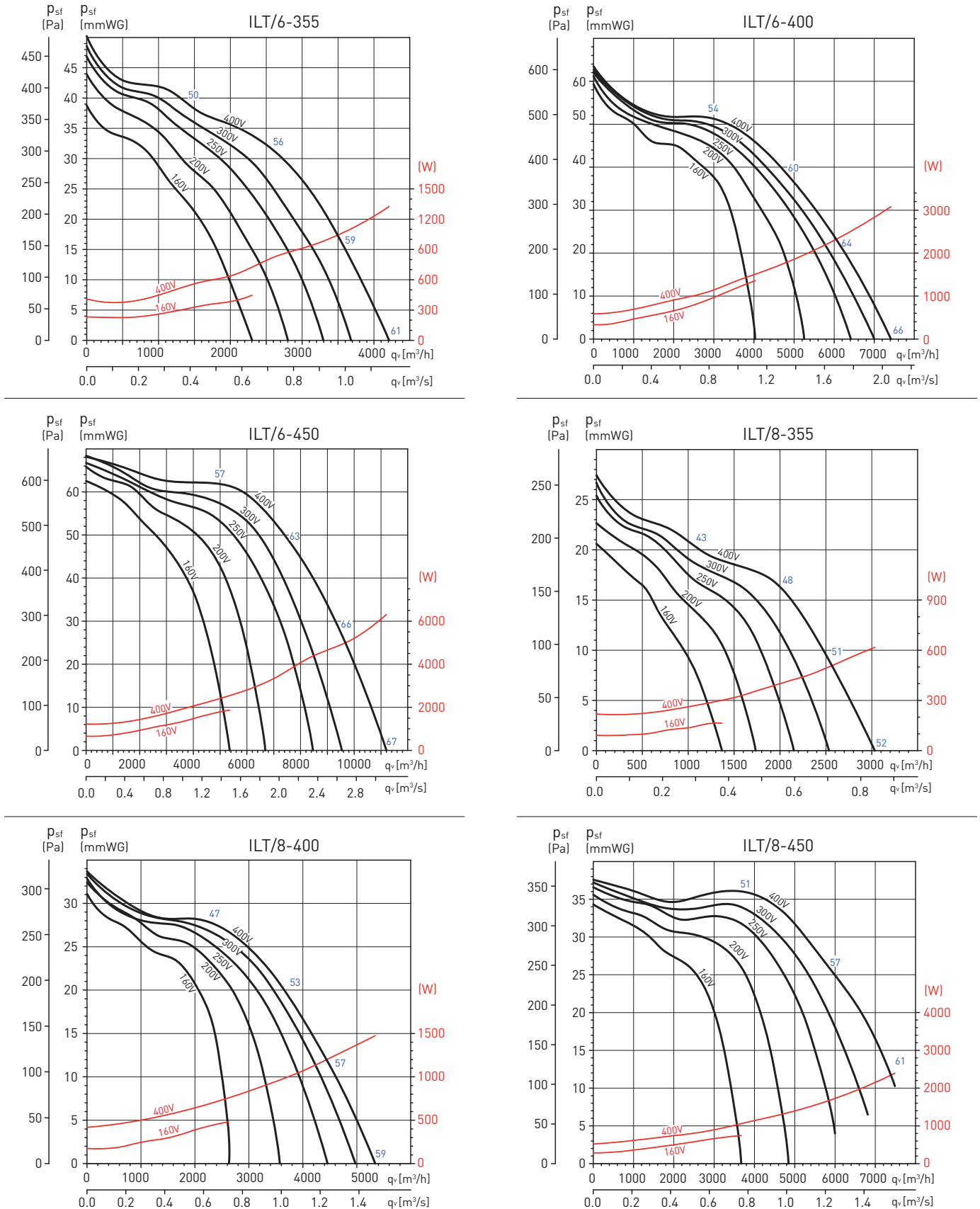

Графические характеристики для разных скоростей вращения вентиляторов получены при использовании автотрансформаторов серий RMB-RMT.